

Amana®

Owner's Manual

Covering *Amana* and *Amana* Distinctions® Models

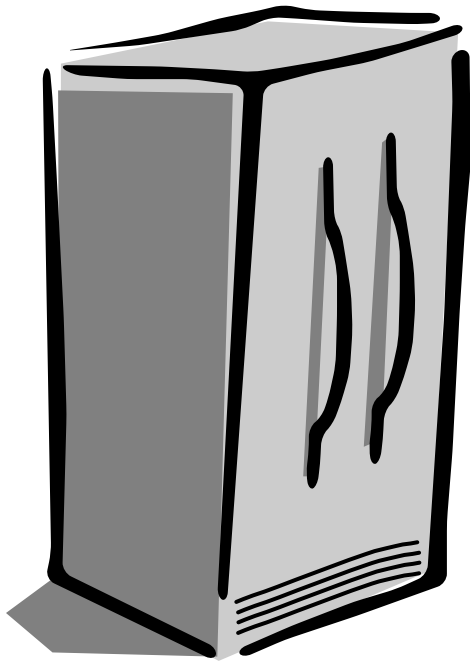

Side by Side Refrigerator

Questions about your features?

Please contact us with your model and serial number:

Maytag ServicesSM

Attn: Amana CAIR® Center

P.O. Box 39

403 West 4th Street North

Newton, Iowa 50208-0039

Ph# 1-800-843-0304 in U.S.A.

1-866-587-2002 au Canada

Internet: <http://www.amana.com>

Keep instructions for future reference.

Keep this manual and your sales receipt together in a safe place in case warranty service is required.

Contents

Introduction.....	2
Important Safety Information.....	3
Installing Your Refrigerator.....	4-10
Measuring the Opening.....	4
Transporting Your Refrigerator.....	4
Selecting the Best Location.....	4
How to Install and Remove Handles.....	5
Removing the Doors and Hinges.....	7
Replacing the Doors.....	7
How to Install and Remove Panels.....	8
How to Connect the Water Supply.....	9
How to Level Your Refrigerator.....	10
Setting and Maintaining Proper Temperatures.....	11
Initial Temperature Settings.....	11
Adjusting the Controls.....	11
How to Perform a Temperature Test.....	11
About Your Water Filter.....	12
Water Filter Removal and Installation.....	12
Water Filter Data.....	13
Fresh Food Features.....	14-16
Interior Shelves.....	14
Door Storage.....	14
Climate-Controlled Drawers.....	15
Storage Drawers.....	16
Accessories.....	16
Freezer Features.....	17-18
Automatic Ice Maker.....	17
Interior Shelves.....	17
Door Storage.....	18
Dispenser Features.....	19-20
Dispenser Light.....	19
Dispenser Pad.....	19
Removable Tray.....	19
Water Dispenser Operation.....	19
Control Features.....	20
Hints and Care.....	21-22
How to Clean Your Refrigerator.....	21
How to Remove Odors from Refrigerator.....	22
Energy Saving Ideas.....	22
How to Remove and Replace Light Bulbs.....	22
Normal Operating Sounds.....	23
Troubleshooting.....	24-26
Warranty.....	28



As an Energy Star® Partner, Amana® has determined that this product* meets the Energy Star® guidelines for energy efficiency.

* This manual covers several models. Please refer to the feature sticker on the interior of the fresh food door to verify that your model number complies with Energy Star® standards.

THANK YOU FOR BUYING AN AMANA REFRIGERATOR!

Please read this Owner's Manual thoroughly. This manual provides proper maintenance information.

Complete registration card and promptly return. If registration card is missing, see contact information on the front cover of your manual.

Warranty service must be performed by an authorized servicer. Amana also recommends contacting an authorized servicer if service is required after warranty expires. To locate an authorized servicer, call **1-800-NAT-LSVC (1-800-628-5782)**. You may also contact us on the web at **www.amana.com**.

When contacting Amana, please provide the following information. Product information is on the serial plate, located on the interior of the fresh food section.

Model Number _____

'P' Number _____

Serial Number _____

Purchase Date _____

Dealer Name _____

Dealer Address _____

Dealer Phone _____

ASURE™ EXTENDED SERVICE PLAN

Amana offers long-term service protection for this new refrigerator. **ASURE™ Extended Service Plan** is specially designed to supplement Amana's strong warranty. This plan covers parts, labor, and travel charges. Call **1-866-232-6244**, or contact us at **www.amana.com** for more information.

BEFORE CALLING SERVICE...

If something seems unusual, please check **Troubleshooting** section, which is designed to help you solve problems before calling service.

WHAT IF THESE FEATURES ARE DIFFERENT FROM MINE?

This book is intended to show the variety of features that are available in the product line. If your refrigerator does not have all the options that are shown, many of these options may be purchased. See contact information on the front cover of your Owner's Manual.

IMPORTANT SAFETY INFORMATION

WHAT YOU NEED TO KNOW ABOUT SAFETY INSTRUCTIONS

Warning and Important Safety Instructions appearing in this manual are not meant to cover all possible conditions and situations that may occur. Common sense, caution, and care must be exercised when installing, maintaining, or operating refrigerator.

Always contact your dealer, distributor, service agent, or manufacturer about problems or conditions you do not understand.

RECOGNIZE SAFETY SYMBOLS, WORDS, LABELS

⚠ DANGER

DANGER – Immediate hazards which **WILL** result in severe personal injury or death.

⚠ WARNING

WARNING – Hazards or unsafe practices which **COULD** result in severe personal injury or death.

⚠ CAUTION

CAUTION – Hazards or unsafe practices which **COULD** result in minor personal injury.

⚠ DANGER

To reduce risk of injury or death, follow basic precautions, including the following:

IMPORTANT: Child entrapment and suffocation are not problems of the past. Junked or abandoned refrigerators are still dangerous – even if they sit out for “just a few days.” If you are getting rid of your old refrigerator, please follow the instructions below to help prevent accidents.

Before you throw away your old refrigerator or freezer:

- > Take off the doors.
- > Leave the shelves in place so children may not easily climb inside.

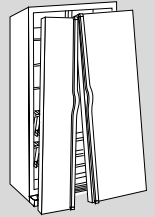

⚠ WARNING

To reduce risk of fire, electric shock, serious injury or death when using your refrigerator, follow these basic precautions, including the following:

1. Read all instructions before using the refrigerator.
2. Observe all local codes and ordinances.
3. Be sure to follow grounding instructions.
4. Check with a qualified electrician if you are not sure this appliance is properly grounded.
5. **DO NOT** ground to a gas line.
6. **DO NOT** ground to a cold-water pipe.
7. Refrigerator is designed to operate on a separate 103 to 126 volt, 15 amp., 60 cycle line. **DO NOT** modify plug on power cord. If plug does not fit electrical outlet, have proper outlet installed by a qualified electrician.
8. **DO NOT** use a two-prong adapter, extension cord or power strip.
9. **DO NOT** remove warning tag from power cord.
10. **DO NOT** tamper with refrigerator controls.
11. **DO NOT** service or replace any part of refrigerator unless specifically recommended in Owner's Manual or published user-repair instructions. **DO NOT** attempt service if instructions are not understood or if they are beyond personal skill level.
12. Always disconnect refrigerator from electrical supply before attempting any service. Disconnect power cord by grasping the plug, not the cord.
13. Install refrigerator according to Installation Instructions. All connections for water, electrical power and grounding must comply with local codes and be made by licensed personnel when required.
14. Keep your refrigerator in good condition. Bumping or dropping refrigerator can damage refrigerator or cause refrigerator to malfunction or leak. If damage occurs, have refrigerator checked by qualified service technician.
15. Replace worn power cords and/or loose plugs.
16. Always read and follow manufacturer's storage and ideal environment instructions for items being stored in refrigerator.

SAVE THESE INSTRUCTIONS

INSTALLING YOUR REFRIGERATOR

These instructions were provided to aid you in the installation of your refrigerator.

MEASURING THE OPENING

When installing your refrigerator, please reference chart below for clearance requirements.

Subflooring or floor coverings (i.e. carpet, tile, wood floors, rugs) may make your opening smaller than anticipated.

Some clearance may be gained by using the leveling procedure under **How to Level Your Refrigerator** (page 10).

Unit Total Volume	Recommended Clearance		
	Top	Sides	Rear
Less than 23 cu. ft.	N/A	N/A	½"
Greater than 23 cu. ft.	½"	N/A	½"

IMPORTANT: If refrigerator is to be installed into a recess where top of refrigerator is completely covered, use dimensions from floor to top of hinge cap to verify proper clearance.

TRANSPORTING YOUR REFRIGERATOR

Follow these tips when moving the refrigerator to final location:

- **NEVER** transport refrigerator on its side. If an upright position is not possible, lay refrigerator on its back. Allow refrigerator to sit upright for approximately 30 minutes prior to plugging refrigerator in to assure oil returns to the compressor. Plugging refrigerator in immediately may cause damage to internal parts.
- Use an appliance dolly when moving refrigerator. **ALWAYS** truck refrigerator from its side or back—**NEVER** from its front.
- Protect outside finish of refrigerator during transport by wrapping cabinet in blankets or inserting padding between the refrigerator and dolly.
- Secure refrigerator to dolly firmly with straps or bungee cords. Thread straps through handles when possible. **DO NOT** overtighten. Overtightening restraints may dent or damage outside finish.

SELECTING THE BEST LOCATION

Observe these points when choosing the final location for your refrigerator:



- **DO NOT** install refrigerator near oven, radiator or other heat source. If not possible, shield refrigerator with cabinet material.
- **DO NOT** install where temperature falls below 55° F (13° C). Malfunction may occur at this temperature.
- To assure proper door closure, follow the leveling instructions in the section, **How to Level Your Refrigerator** (page 10).

HOW TO INSTALL AND REMOVE HANDLES

For easier installation, some refrigerators may have been delivered with the handles off. Please see the interior of the fresh food section to locate the handle assembly. In case future transport of the refrigerator is necessary, the removal instructions have been included here for your convenience.

Handle design may vary from refrigerator to refrigerator. Please reference the instructions for the appropriate handle design below.

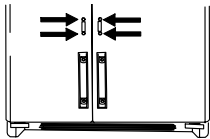
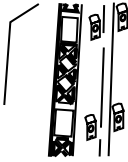
INSTALLING FRONT-MOUNTED HANDLES

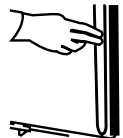
1. Remove two ¼" hex nut screws from bottom of refrigerator and freezer door. 
2. Align door handles with top and bottom sets of door clips, and slide down until screw holes on bottom of handles match with door screw holes. 
3. Insert ¼" hex nut screws previously removed into screw holes at bottom of handle section. 
4. Snap trim over bottom portion of handles and retainers on bottom door. 
5. Repeat instructions 1-4 to install other handle.

REMOVING FRONT-MOUNTED HANDLES

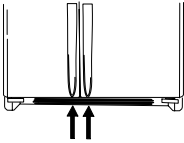
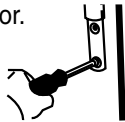
1. Remove bottom portion of handle trim with a very small flat-blade screwdriver. 
- IMPORTANT:** Wrap blade of screwdriver with masking tape to avoid damaging refrigerator.
2. Remove two handle base screws. 
3. Pull handle up and out to release from refrigerator. Fit may be tight.
4. Repeat instructions 1-3 to remove other handle.

INSTALLING FULL-LENGTH EXTRUDED HANDLES

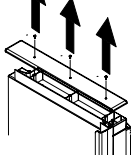
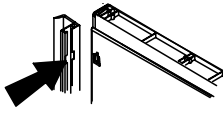
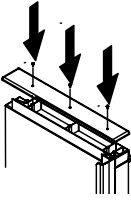
1. Release top door trim by removing Phillips screws from top of fresh food door. 
 - > Retain Phillips screws for later replacement.
2. Align notches on back of handle with retaining clips on doors. Insert clips into notches and slide handle down until it contacts bottom trim. 
3. Replace top door trim with Phillips screws retained from trim removal. 
4. Repeat instructions 1-3 to install other handle.

REMOVING FULL-LENGTH EXTRUDED HANDLES

⚠ WARNING

To avoid possible injury and damage to property, tape decorative panels (select models) securely into place before removing door handles.

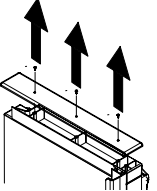
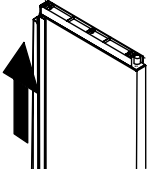
1. Release top door trim by removing Phillips screws from top of fresh food door. 
 - > Retain Phillips screws for later replacement.
2. Grasp handle firmly with both hands and slide handle upward approximately ¾" to release. 
3. Repeat instructions 1-3 to remove other handle.

INSTALLING YOUR REFRIGERATOR, CONT.

INSTALLING STANDARD HANDLES

1. Remove four ¼" hex nut screws from top and bottom of doors.

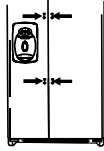

2. Align door handles with screw holes and insert ¼" hex nut screws removed in step 1.



3. Snap handle trim over screw holes at top and bottom of handles.



➤ Snap in trim by inserting large round end first.

4. Repeat instructions 1-3 to install the other handle.

REMOVING STANDARD HANDLES

1. Remove handle trim from handles with a very small flat-blade screwdriver.



IMPORTANT: Wrap blade of screwdriver with masking tape to avoid damaging unit.

2. To release handles, remove ¼" hex nut screws from top and bottom of handles.



3. Repeat instructions 1-2 to remove the other handle.

INSTALLING FRONT-MOUNTED HANDLES FOR STAINLESS STEEL

1. Loosen lower door clip on door with ¼" hex nut driver.

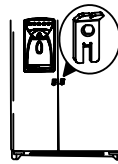

2. Locate predrilled hole at base of handle, and fit hollow end of handle over lower door clip.

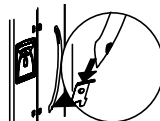

3. Fit other end of handle over upper door clip and slide up as far as possible.

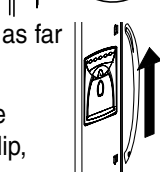

NOTE: If top of handle does not fit over top clip, loosen lower clip further until fit can be accomplished.

4. Insert ¼" hex nut driver into predrilled hole at base of handle to tighten screw. Insert screw plug into hole, as illustrated.

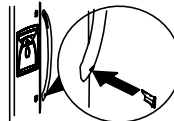

5. Repeat above steps to install other handle.

REMOVING FRONT-MOUNTED HANDLES FOR STAINLESS STEEL

1. Remove screw plug at base of handle with a very small flat-blade screwdriver.



➤ Insert ¼" hex nut driver into predrilled hole to remove screw.

2. Slide handle down and remove from bottom door clip.

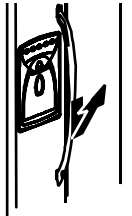

3. Repeat above steps to remove other handle.

REMOVING THE DOORS AND HINGES

Some installations require door removal to get refrigerator to final location.

⚠ WARNING

To avoid severe personal injury or death, observe the following:

- Disconnect power to refrigerator before removing doors. Connect power only after replacing doors.
- Green ground wire must be attached to top hinge while performing door removal and replacement.
- Tape decorative panels (select models) securely into place before removing door handles.

⚠ CAUTION

To avoid property damage, observe the following:

- Protect soft vinyl or other flooring with cardboard, rugs or other protective material, prior to moving refrigerator.
- To avoid damage or breakage to adjusting bolt, do not use power tools to correct leveling.
- **DO NOT** adjust refrigerator to be any shorter than 68½" tall (minus hinge and cap). Doing so may damage underside components.

1. Remove toe grille and bottom hinge covers.
 - Open both doors 180 degrees, or as wide as possible to remove.

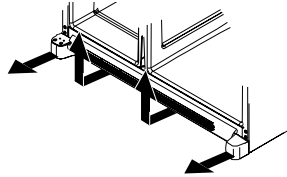

2. While pinching white collar (A) to the blue connector (B), pull water line from connector.

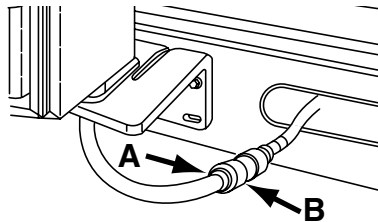

IMPORTANT: When reconnecting water line, cut off tubing at first available scored line before inserting into connector collar.

3. Remove top hinge cover by removing Phillips screw.

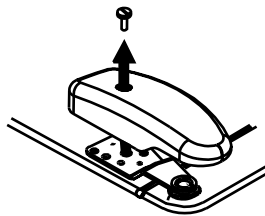

4. Close doors.
5. Unscrew 5/16" hex head screws from top hinges.

For dispensing models only:

- **DO NOT** remove either green ground wire or wire connecting center screw.

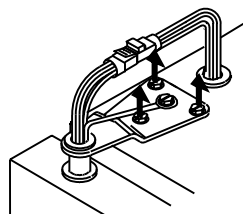

6. **For dispensing models only:** Detach main wire connector harness and red wire harness.

- To detach main wire harness, use a flat blade screwdriver or fingernail to press junction point between two connectors to release.

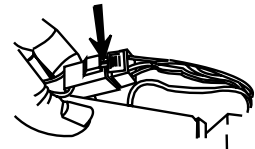

- To detach red wire harness, press tab on underside of connector to release.

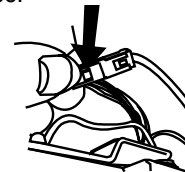

7. Remove top hinges along with doors.

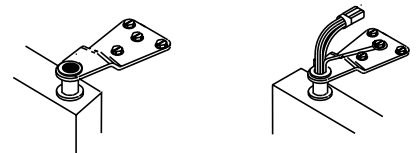

8. Remove bottom hinges with a 5/16" hex head driver.

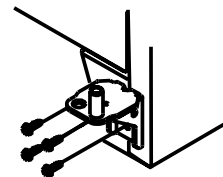

REPLACING THE DOORS

- To replace the doors, follow the steps in **Removing the Doors and Hinges** in reverse order.

IMPORTANT: When reconnecting water line, cut off tubing at first available scored line before inserting into connector collar.

INSTALLING YOUR REFRIGERATOR, CONT.

HOW TO INSTALL AND REMOVE PANELS

(SELECT MODELS)

⚠ WARNING

To avoid possible injury and damage to property, tape decorative panels (select models) securely into place when door handles are removed.

⚠ CAUTION

To avoid personal injury or property damage, observe the following:

- Refrigerator panels should not weigh more than 30 pounds (14 kilograms) and freezer panels should not weigh more than 15 pounds (7 kilograms).
- Protect soft vinyl or other flooring with cardboard, rugs or other protective material.
- Protect hands and arms by wearing gloves.

NOTE:

- To protect door surfaces from being scratched, cover back edges of decorator panels by placing masking tape along back edges.
- Save all screws and reuse in original locations.

¼" (6 mm) Panel Dimensions

Extended Door Panel	Panel Height	Panel Width
Fresh food door	66 ¾" (169.5 cm)	18 15/16" (48.1 cm)
Upper dispensing freezer door	18 1/8" (46 cm)	13 15/16" (35.4 cm)
Lower dispensing freezer door	32 3/32" (81.5 cm)	13 15/16" (35.4 cm)
Non-dispensing freezer door	66 ¾" (169.5 cm)	13 15/16" (35.4 cm)

INSTALLING PANELS

1. Remove top trim screws with a Phillips screwdriver and remove top trim.

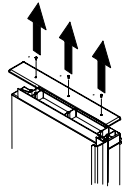

2. Slide handle upward until loose. Remove handle from door.

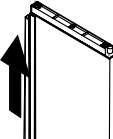

3. Remove door retainer clips with a ¼" hex head driver.

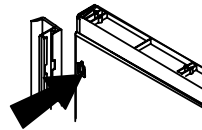

4. Slide bottom of panels into bottom door trim until hinge side of decorator panel rests under hinge side trim.

IMPORTANT: Tape tops of panels to door to prevent panels from falling.

5. Reinstall door retainer clips with a ¼" hex head driver.

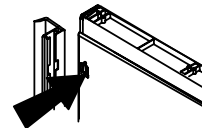

6. Reinstall handle by inserting retaining clips on door into notches on back of handle.

- Slide handle down until it contacts bottom trim.

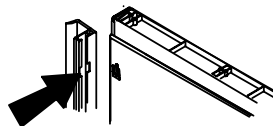

7. Remove tape from tops of panels before reinstalling top door trim with Phillips screws removed in step 1.

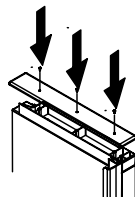

REMOVING PANELS

1. Remove top trim screws with a Phillips screwdriver and remove top trim.

IMPORTANT: Tape tops of panels to door to prevent panels from falling.

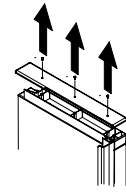

2. Slide handle upward until loose. Remove handle from door.

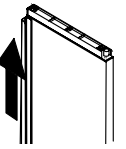

3. Remove door retainer clips with a ¼" hex head driver.

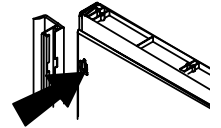

4. Remove tape to slide panels out of door trim.

5. Refer to steps 5, 6 and 7 of **Installing Panels** to install handles and trim.

HOW TO CONNECT THE WATER SUPPLY

⚠ WARNING

To reduce the risk of injury or death, follow basic precautions, including the following:

- Read all instructions before installing device.
- **DO NOT** attempt installation if instructions are not understood or if they are beyond personal skill level.
- Observe all local codes and ordinances.
- **DO NOT** service device unless specifically recommended in owner's manual or published user-repair instructions.
- Disconnect power to refrigerator prior to installing device.
- Water damage due to improper water connection may cause mold/mildew growth.

⚠ CAUTION

To avoid property damage or possible injury, follow basic precautions, including the following:

- Consult a plumber to connect copper tubing to household plumbing to assure compliance with local codes and ordinances.
- Confirm water pressure to water valve is between 20 and 100 pounds per square inch. If water filter is installed, water pressure to water valve must be a minimum of 35 pounds per square inch.
- **DO NOT** use a self-piercing, or $\frac{3}{16}$ " saddle valve! Both reduce water flow, become clogged with time, and may cause leaks if repair is attempted.
- Tighten nuts by hand to prevent cross threading. Finish tightening nuts with pliers and wrenches. **DO NOT** overtighten.
- Wait 24 hours before placing refrigerator into final position to check and correct any water leaks.

MATERIALS NEEDED

- $\frac{1}{4}$ " outer diameter flexible copper tubing
- Shut-off valve (requires a $\frac{1}{4}$ " hole to be drilled into water supply before valve attachment)
- Adjustable wrench
- $\frac{1}{4}$ " hex nut driver

NOTE: Add 8' to tubing length needed to reach water supply for creation of service loop.

1. Create service loop with tubing using care to avoid kinks in tubing.

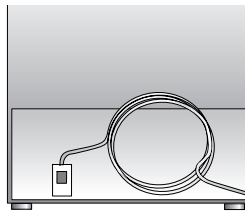

2. Remove plastic cap from water valve inlet port.



3. Place brass nut (A) and sleeve (B) on copper tube end as illustrated.

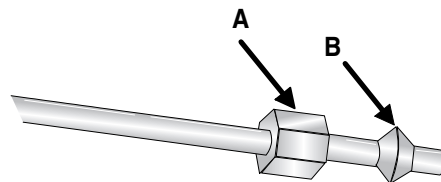

4. Place end of copper tubing into water valve inlet port. Shape tubing slightly – **DO NOT KINK** – so that tubing feeds straight into inlet port.

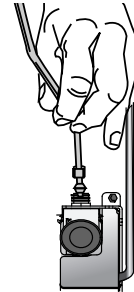

5. Slide brass nut over sleeve and screw nut into inlet port. Tighten nut with wrench.

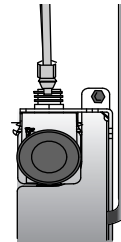

IMPORTANT: DO NOT overtighten. Cross threading may occur.

6. Pull on tubing to confirm connection is secure. Connect tubing to frame with water tubing clamp (C) and turn on water supply. Check for leaks and correct, if present.

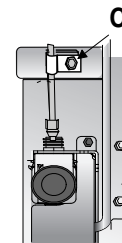

7. Monitor water connection for 24 hours. Correct leaks, if necessary.

INSTALLING YOUR REFRIGERATOR, CONT.

HOW TO LEVEL YOUR REFRIGERATOR

If your refrigerator requires an ice maker water supply connection, refer to **How to Connect the Water Supply** (page 9) before leveling your refrigerator.

⚠ CAUTION

To protect personal property or refrigerator from damage, observe the following:

- Protect soft vinyl or other flooring with cardboard, rugs, or other protective material.
- **DO NOT** use power tools when performing leveling procedure.

MATERIALS NEEDED

- $\frac{3}{8}$ " hex head driver
- Level

1. Remove toe grille and bottom bracket covers.

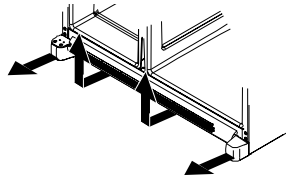

2. Turn both front adjustment screws (A) clockwise to raise and counterclockwise to lower.

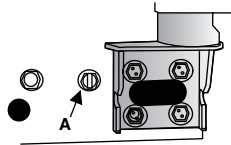

3. Turn both rear adjustment screws (B) clockwise to raise and counterclockwise to lower.

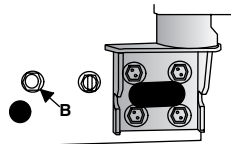

4. Using a level, make sure front of refrigerator is $\frac{1}{4}$ " (6 mm) or $\frac{1}{2}$ " bubble higher than back of refrigerator. See leveling step 3 for assistance.
5. If required, correct rocking of refrigerator by turning rear adjustment screw clockwise to raise rocking corner. If doors are uneven...

- Determine which door needs to be raised.
- Turn front roller adjustment screw clockwise to raise front corner of door.
- If the refrigerator has reached the

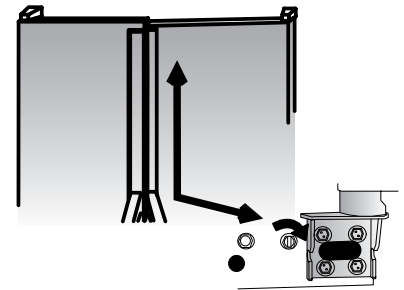

limit of its adjustment range, and doors are still not level—lower opposite door by turning roller adjustment screw counterclockwise.

- Check with level to verify $\frac{1}{4}$ " tilt to the back for proper door closure.
- If refrigerator is aligned and stable, replace toe grille and hinge covers.

SETTING AND MAINTAINING PROPER TEMPERATURES

This refrigerator is designed to operate at a household temperature of 55° to 100° F (13° to 43° C).

INITIAL TEMPERATURE SETTINGS

1. Locate refrigerator and freezer control on upper-left wall of fresh food section.
2. The manufacturer's recommendation setting for both compartments is 4.
3. Let the refrigerator run at least 8 to 12 hours before adding food.
4. Allow 24 hours for temperature to stabilize.

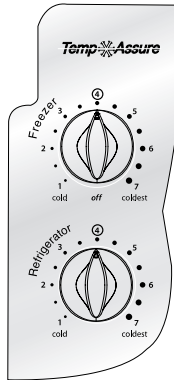

ADJUSTING THE CONTROLS

After 24 hours from adding food, you may decide that one or both compartments should be colder or warmer. Follow the instructions below for proper temperature adjustment.

NOTE:

- Due to design of refrigerator, always start temperature adjustments with freezer section.
- **DO NOT** change either control more than one number at a time.
- Allow 5–8 hours for temperatures to stabilize.
- Changing either control will have some effect on the temperature of the other compartment.

If freezer or refrigerator is too cold:

- Turn control to next lower number.

If freezer or refrigerator is too warm:

- Turn control to next highest number.

HOW TO PERFORM A TEMPERATURE TEST

MATERIALS NEEDED

- 2 thermometers measuring -5° to 50° F (-21° to 10° C)
- 2 drinking glasses

For Freezer

- Place thermometer in glass of vegetable oil in middle of freezer and continue with instructions in **Adjusting the Controls**.

IMPORTANT: Always start temperature adjustments with freezer section.

For Refrigerator

- Place thermometer in glass of water in middle of refrigerator and continue with instructions in **Adjusting the Controls**.

ABOUT YOUR WATER FILTER...

WATER FILTER REMOVAL AND INSTALLATION

⚠ WARNING

To avoid serious illness or death, do not use refrigerator where water is unsafe or of unknown quality without adequate disinfection before or after use of filter.

⚠ CAUTION

- Bypass cartridge DOES NOT filter water. Be sure to have replacement cartridge available when filter change is required.
- If water filtration system has been allowed to freeze, replace filter cartridge.
- If system has not been used for several months, and water has an unpleasant taste or odor, flush system by dispensing 2–3 glasses of water. If unpleasant taste or odor persists, change filter cartridge.

INITIAL INSTALL OF WATER FILTER

1. Remove blue bypass cap and retain for later use.

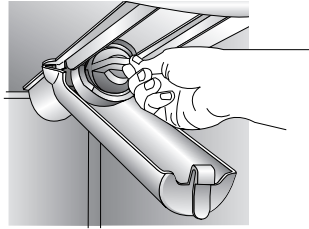

2. Remove sealing label from end of filter and insert into filter head.
3. Rotate gently clockwise until filter stops, and snap filter cover closed.

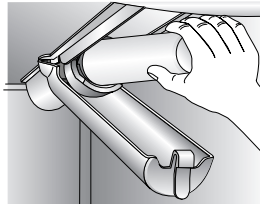

4. Reduce water spurts by flushing air from system. Run water continuously for 2 minutes through dispenser until water runs steady.
- Additional flushing may be required in some households where water is of poor quality.

REPLACING WATER FILTER

IMPORTANT: Air trapped in system may cause water and cartridge to eject. Use caution when removing.

1. Turn filter counterclockwise until it releases from filter head.
2. Drain water from filter into sink, and dispose in normal household garbage.
3. Wipe up excess water in filter cover and continue with **Initial Install of Water Filter**, steps 2 and 3.

WHEN DO I CHANGE THE WATER FILTER?

The filter should be changed approximately every 6 months.

IMPORTANT: Condition of water and amount used determines life span of water filter cartridge. If water use is high, or if water is of poor quality, replacement may need to take place more often.

HOW DO I ORDER A REPLACEMENT FILTER CARTRIDGE?

Amana® Replacement Water Filter cartridge model WF50 is available through Amana® dealers and servicers. You may also order by calling 1-877-232-6771 within the U.S., or visit our local website www.amana.com.

I'M TRYING TO DISPENSE WATER TO FLUSH THE SYSTEM. WHERE'S THE WATER?

During initial use, allow about a 1 to 2 minute delay in water dispersal to allow internal water tank to fill.

WHAT IF I CHOOSE NOT TO USE THE WATER FILTRATION SYSTEM?

Dispenser feature may be used without water filter cartridge. If you choose this option, replace filter with blue bypass cap.

WATER FILTER DATA



SYSTEM SPECIFICATION AND PERFORMANCE DATA SHEET REFRIGERATOR WATER FILTER CARTRIDGE MODEL WF50

Specifications

Service Flow Rate (maximum)	0.75 GPM (2.83 L/min)
Rated Service Life WF50-NI300 (maximum)	300 gallons/1135 liters
Rated Service Life WF50-WI500 (maximum)	500 gallons/1892 liters
Maximum Operating Temperature	100° F/38° C
Minimum Operating Temperature	33° F/1° C
Minimum Pressure Requirement	35 psi/138 kPa
Maximum Operating Pressure	120 psi/827 kPa

PERFORMANCE DATA

Substance	Influent Challenge Concentration	Effluent Average	Average % Reduction	Maximum Effluent	Min. Required Reduction	Inlet pH
Lead	0.15 mg/L +/- 10%	0.001 mg/L	99.33%	0.001 mg/L	0.010 mg/L	6.5
Lead	0.15 mg/L +/- 10%	0.002 mg/L	98.66%	0.003 mg/L	0.010 mg/L	8.5
Cyst	Minimum 50,000/L	1count/mL	99.99%	3 count/mL	> 99.95%	NA
Turbidity	11+/-1 NTU	0.12 NTU	98.98%	0.18 NTU	0.5 NTU	NA
Lindane	0.002 mg/L +/- 10%	0.00005 mg/L	97.62%	0.00005 mg/L	0.00002 mg/L	NA
Atrazine	0.009 mg/L +/- 10%	0.0002 mg/L	97.93%	0.0006 mg/L	0.003 mg/L	NA
Chlorine	2.0 mg/L +/- 10%	0.09 mg/L	95.26%	0.17 mg/L	≥75%	NA
Particulate**	at least 10,000 particles/mL	900 count/mL	99.68%	2400 count/mL	≥85%	NA
2,4-D	0.210 mg/L +/- 10%	45.45 ug/L	84.42%	100 ug/L	0.0017 mg/L	NA
Asbestos	10 ⁷ to 10 ⁸ fibers/L; fibers greater than 10 micrometers in length	0.16 MFL/mL	99.96%	0.16 MFL/mL	99%	NA

* Tested using a flow rate of 0.75 GPM (2.83 L/min.) and a maximum pressure of 120 psi (827 kPa) under standard laboratory conditions, however, actual performance may vary. Health Claim Performance tested and certified by NSF International

** Particle size range classification of test. Particles used were 0.5 –1 microns.

State of California
Department of Health Services
Water Treatment Device
Certificate Number
01 - 1486

Date Issued: September 21, 2001
Date Revised: March 20, 2002

Trademark/Model Designation	Replacement Elements	Rated Capacity
WF50-WI500	WF50	500 gal
WF50-NI300	WF50	300 gal
WF50-KW1500	46 9005	500 gal
WF50-KNI300	46 9005	300 gal
OWF50-WI500	OWF51	500 gal
OWF50-NI300	OWF51	300 gal

Manufacturer: PentaPure Incorporated

The water treatment device(s) listed on this certificate have met the testing requirements pursuant to Section 116830 of the Health and Safety Code for the following health related contaminants:

Microbiological Contaminants and Turbidity	Inorganic/Radiological Contaminants
Cysts	Asbestos
	Lead
Organic Contaminants	
Atrazine	
Lindane	

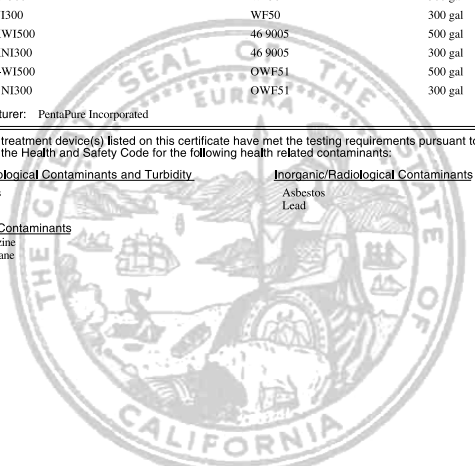

GENERAL USE CONDITIONS

Read this Performance Data Sheet and compare the capabilities of this refrigerator with your actual water treatment needs.

DO NOT use this product where water is microbiologically unsafe or of unknown quality without adequate disinfection before or after the system. Systems certified for cyst reduction may be used on disinfected water that may contain filterable cysts.

Use only with cold water supply. Check for compliance with the state and local laws and regulations.

The Amana® Clean 'n Clear™ retractable water filtration system uses a WF50 replacement cartridge. Timely replacement of filter cartridge is essential for performance satisfaction from this filtration system. Please refer to the applicable section in this Owner's Manual for general operation, maintenance requirements and trouble shooting.

This system has been tested according to ANSI/NSF 42 and 53 for reduction of the substances listed below. The concentration of the indicated substances in water entering the system was reduced to a concentration less than or equal to the permissible limit for water leaving the system, as specified in ANSI/NSF 42 and 53.



Tested and certified by NSF International against ANSI/NSF Standards 42 and 53 in models WF50-WI300 and WF50-NI500 for the reduction of:

Standard No. 42: Aesthetic Effects	Standard No. 53: Health Effects
Taste and Odor Reduction	Chemical Reduction Unit
Chlorine Reduction	Lead, Atrazine, Lindane and 2, 4-D Reduction
Mechanical Filtration Unit	Mechanical Filtration Unit
Particulate Reduction Class 1	Cyst, Turbidity and Asbestos Reduction



1000 Apollo Road
Eagan, Minnesota U.S.A.
EPA EST #35917-MN-1

Rated Service Flow: 0.75

FRESH FOOD FEATURES

INTERIOR SHELVES

⚠ CAUTION

To avoid personal injury or property damage, observe the following:

- Confirm shelf is secure before placing items on shelf.
- Handle tempered glass shelves carefully. Shelves may break suddenly if nicked, scratched, or exposed to sudden temperature change.

SPILLSAVER™

(SELECT MODELS)

Spillsaver™ Stationary Shelves hold simple spills for easier cleaning.

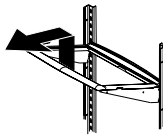

- To remove shelves, lift up and out.
- To install shelves, reverse above procedure.

Some models feature the **Spillsaver™ EasyGlide™ Shelves**.

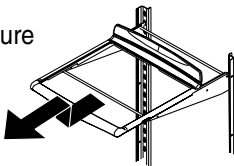

EasyGlide™ shelves feature the convenience of easy cleaning with a pullout design to reach items in the back. For ease of cleaning, glass shelf may be removed by pulling to full extension and lifting out of frame.

- To remove shelf and frame, see above instructions for Spillsaver™.

REAR SHELF EXTENSIONS

(SELECT MODELS)

Rear Shelf Extensions help prevent articles from falling off the back of the shelf.

To remove and install shelf extension:

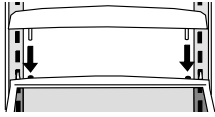
- To remove, pull extension straight up from rear of shelf. 
- To install, insert posts of the shelf extension into holes in the shelf frame.

SIDEGLIDE™ SHELVES (SELECT MODELS)

SideGlide™ Shelves hook onto a rear double-crossbar assembly. Shelves may be aligned side by side to create a full width level surface, or if attached to separate crossbars, the shelves may slide left or right to accommodate storage needs.

To remove and install shelf:

- To remove shelf, raise shelf 10° to unhook from double crossbar and lift out.
- To install, reverse above procedure.

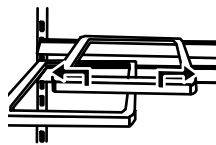

To slide shelves:

- Lift front of shelf slightly and slide left or right.

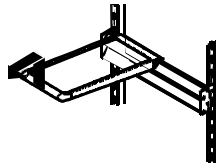

To remove and install double-crossbar assembly:

- To remove, slide assembly up to unhook from metal track.
- To install, reverse above procedure.

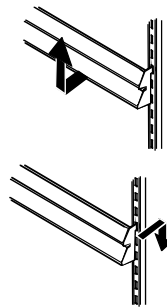

DOOR STORAGE

BEVERAGE CHILLER™/ MINI CHILLER™

(SELECT MODELS)

The temperature-controlled **Beverage Chiller™** keeps beverages and other items colder than the rest of the fresh food section. Air inlet allows air from the freezer section to pass to Beverage Chiller™.

Controls

The Beverage Chiller™ control is located on the left wall of fresh food section. Control adjusts amount of air circulating in Beverage Chiller™. Turn control clockwise for colder temperature.

To remove and install Beverage Chiller™:

- If located directly above Beverage Chiller™, dairy center or door bucket may need to be removed. Refer to appropriate instructions and remove item. Slide Beverage Chiller™ assembly up and pull straight out.

- To install, align one of the Beverage Chiller™ cold air intake holes (A) with

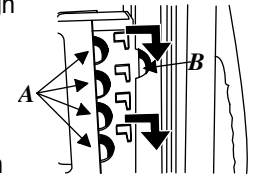

- one of the two air inlets (B) in door liner. Push assembly down onto door liner retainer until it stops.

IMPORTANT: Beverage Chiller™ will not operate properly if air intake holes are not aligned with air inlet in door liner.

DAIRY CENTER

The **Dairy Center** provides convenient storage for items such as butter, yogurt, cheese, etc.

This compartment is an adjustable feature located in the door. It can be moved to several different locations to accommodate storage needs.

To remove and install bin:

- To remove, slide dairy center up and pull out.
- To install, slide assembly in above desired door liner retainer and push down until it stops.

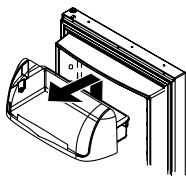

To remove and install dairy door:

- To remove, press in sides of dairy door and pull out.
- To install, slide sides of dairy door inside dairy center until hinge points snap into place.

TILT-OUT DOOR BUCKETS (SELECT MODELS)

The **Tilt-Out Bucket** assembly consists of a bucket and frame, providing adjustable, convenient storage for food items in door. The bucket assembly tilts forward for easy access of items, and lifts out for ease in cleaning and adjusting.

To remove and install bucket:

- To remove bucket, tip bucket forward and pull straight out to remove.
- To install bucket, slide bucket into bucket frame and push bucket upright.

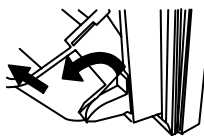

To adjust bucket frame:

- Remove bucket per above instructions.
- Lift frame off door support and place in desired door location.

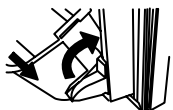

DOOR BUCKETS

Door Buckets adjust to meet individual storage needs.

- To remove, slide bucket up and pull straight out.
- To install, reverse above procedure.

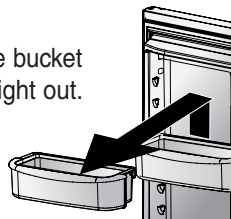

CLIMATE-CONTROLLED DRAWERS

HUMIDITY-CONTROLLED CRISPER DRAWERS

Crisper drawers are designed for fruit and vegetable storage.

Controls

Some crisper drawers are designed with an adjustable humidity control located above the drawers. Slide the control to the right for fruit storage (lower humidity) or to the left for vegetable storage (higher humidity).

To remove and install drawer:

- To remove, pull drawer out to full extension. Tilt up front of drawer and pull straight out.
- To install, guide drawer into frame and push back until drawer is flush with rear wall.

To remove and install shelf:

- To remove, lift shelf from wall supports.
- To install, lower shelf onto wall supports and push in until shelf is flush with rear wall.

PRODUCE STORAGE TIPS

Please observe the following rules when storing produce in humidity-controlled crisper drawers:

- **DO NOT** wash produce before placing in crispers. Any additional moisture added to the drawers may cause produce to prematurely spoil.
- **DO NOT** line crispers with paper towels. Towels will retain moisture.
- Follow control instructions carefully. Not setting controls correctly may damage produce.

FRESH FOOD FEATURES, CONT.

DELI DRAWER

The **Deli Drawer** provides a drawer with a variable temperature control that keeps the compartment colder than refrigerator temperature.

NOTE: Cold air directed to the drawer can lower refrigerator temperature. Refrigerator control may need to be adjusted.

Controls

Located on the wall to the left of the drawer, the climate controls regulate the air temperature in the drawer. The **cheese** setting provides a temperature similar to that of the surrounding fresh food compartment. The **meat** setting provides a lower temperature within the drawer which is recommended when storing fresh meat, poultry or fish.

To remove and install drawer:

➤ To remove, pull drawer out to full extension. Tilt up front of drawer and pull straight out.

➤ To install, guide drawer into frame and push back until drawer is flush with rear wall.



STORAGE DRAWERS

SNACK DRAWER (SELECT MODELS)

The **Snack Drawer** can be used for storage of miscellaneous items or extra produce.

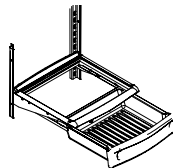

Controls

Some crisper drawers are designed with an adjustable humidity control located above the drawers. Slide the control to the right for fruit storage (lower humidity) or to the left for vegetable storage (higher humidity).

To remove and install drawer:

➤ To remove, pull drawer out to full extension. Tilt up front of drawer and pull straight out.

➤ To install, guide drawer into frame and push back until drawer is flush with rear wall.

BEVERAGE ORGANIZER™ (SELECT MODELS)

The **Beverage Organizer™** slides out from underneath the Spillsaver™ stationary shelf. The Beverage Organizer™ holds up to twelve 12-ounce beverage cans.

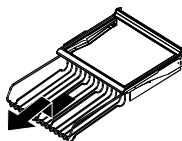

To remove and install Beverage Organizer™:

➤ To remove, empty contents of can rack. Pull Beverage Organizer™ forward to full extension and lift front to release from shelf rail. Pull straight out to remove.

➤ To reinstall, reverse above procedure.

ACCESSORIES

GRIP PADS (SELECT MODELS)

The **Grip Pads** prevent objects from sliding in the door bucket. Grip pads are removable and are top-rack dishwasher safe for easy cleaning.

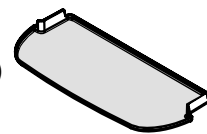

FREEZER FEATURES

AUTOMATIC ICE MAKER

⚠ CAUTION

To avoid property damage, observe the following:

- **DO NOT** force ice maker arm down or up.
- **DO NOT** place or store anything in ice storage bin.

This ice maker creates the ice used in the dispensing system.

Using Ice Maker for the First Time

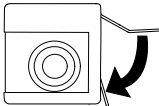
- Confirm ice bin is in place and ice maker arm is down. 
- After freezer section reaches between 0° to 2°F (-18° to -17° C), ice maker fills with water and begins operating.
- Allow approximately 24 hours after installation to receive first harvest of ice.
- Discard ice created within first 12 hours of operation to verify system is flushed of impurities.

Operating Instructions

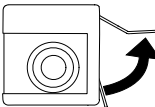
- Confirm ice bin is in place and ice maker arm is down.
- After freezer section reaches 0° to 2°F (-18° to -17° C), ice maker fills with water and begins operating. You will have a complete harvest of ice approximately every 3 hours.
- Stop ice production by raising ice maker arm until click is heard. 
- Ice maker will remain in the off position until arm is pushed down.

IMPORTANT: Quick Chill Zone™ should not be installed if ice maker arm is in “off” position.

INTERIOR SHELVES

FIXED FREEZER SHELF

To remove and install clip-mounted shelves:

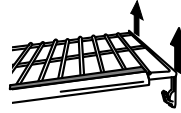

- To remove, pull shelf from wall mounting clips and pull left side of shelf out of wall mounting holes.
- To install, place shelf in mounting hole and attach to wall mounting clips.

HANGING WIRE SHELF (SELECT MODELS)

Hanging Wire Shelf provides extra storage for ice cube trays, boxed frozen foods, ice packs, etc.

To remove shelf:

- Pinch rung hook of hanging wire shelf inward to release hanging wire shelf from right side of Stor-Mor® shelf. Shelf will swing downward.

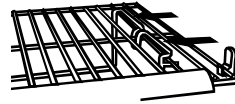

- Press rung hook of hanging wire shelf outward to remove shelf from freezer section.

To install shelf:

- Perform above steps in reverse order.

QUICK CHILL ZONE™

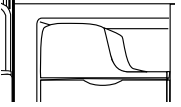
Quick Chill Zone™ shelf provides a space for items to be chilled or frozen quickly. 

To remove:

- Lift Quick Chill Zone™ shelf from ice bin rails and pull straight out.

To install:

- Fit shelf over top of ice maker and lower onto ice bucket rails.

IMPORTANT: Quick Chill Zone™ should not be installed if ice maker arm is in “off” position.

⚠ WARNING

To avoid possible injury, including death, do not place glass items in chill shelf. Glass objects may shatter or explode if exposed to extreme cold.

STOR-MOR® SYSTEM

Baskets (style may vary) slide out for easy access of items in back. Shelves can be removed to meet individual storage needs.

To remove and install rail-mounted shelves:

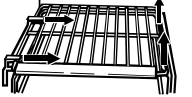
- To remove, snap right side of shelf from cabinet railing and remove from wall mounting clips. 
- To install, replace shelf in wall mounting clips. Be sure back edge of shelf is flush with back of cabinet and snap shelf into cabinet railing.

To remove and install basket:

- To remove, lift front of basket and pull out to its full extension. Lift up front of basket and remove. 
- To install, slide basket into rails at bottom of freezer section. Lift up front of basket, and slide to the back of refrigerator.

FREEZER FEATURES, CONT.

ICE STORAGE BIN

The **Ice Storage Bin** is located below the automatic dispensing ice maker.

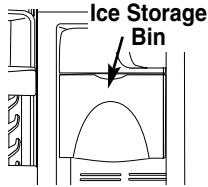

To remove and install ice storage bin:

- To remove bin, remove the Quick Chill Zone™.
- Raise ice maker arm to deactivate ice maker. Lift front of bin and pull out to its full extension. Lift up front of bin and remove.
- To install, slide bin into rails below ice maker until bin locks into place. Drop ice maker arm to activate ice maker, and replace Quick Chill Zone™.

IMPORTANT:

Ice bin must be locked in proper place for proper ice dispensing. If freezer door does not close, bin is not in proper location. Turn auger driver counterclockwise (as shown) to properly align ice bin with back of refrigerator.

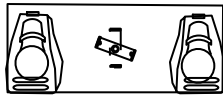

DOOR STORAGE

ADJUSTABLE DOOR BUCKETS

Door Buckets adjust to meet individual storage needs.

To remove buckets:

- Lift the door bucket up until it clears the retainers on the door liner, then pull the door bucket straight out.

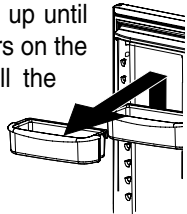

To reinstall buckets:

- Slide bucket in above desired door liner retainer and push down until bucket stops.

FIXED DOOR BUCKET (SELECT MODELS)

The **Fixed Door Bucket** is located in the upper section of the freezer door.

IMPORTANT: Fixed door bucket is not adjustable. If bucket is removed, freezer light will not deactivate when door is closed.

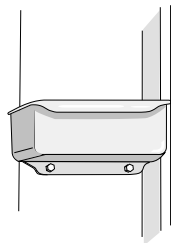

TILT-OUT DOOR BUCKETS (SELECT MODELS)

The **Tilt-Out Bucket** assembly consists of a bucket and frame, providing adjustable, convenient storage for food items in door. The bucket assembly tilts forward for easy access of items, and lifts out for ease in cleaning and adjusting.

To remove and install bucket:

- To remove, tip bucket forward and pull straight out to remove.

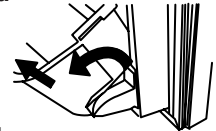

- To install bucket, slide bucket into bucket frame and push bucket upright.

To adjust bucket frame:

- Remove bucket per above instructions.
- Lift frame off door support and place in desired door location.

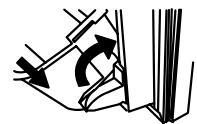

DISPENSER FEATURES

DISPENSER LIGHT

A light activates within the dispenser area at full power when dispensing ice or water.

DISPENSER PAD

The **Dispenser Pad** is located on the back wall of the dispensing area. When the dispenser pad is pressed, the selection chosen on the dispenser control panel will dispense.

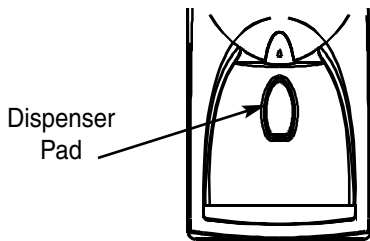

FRONT FILL BUTTON (SELECT MODELS)

The **Front Fill Button** works independently of the dispenser controls, providing an up-front alternative to the dispenser pad for dispensing water. This feature is convenient for filling large items that will not fit into the dispenser area (i.e. sport bottles, pitchers, large pans, coffee pots).

This feature allows added convenience of dispensing ice and water simultaneously. To use, choose your preferred ice mode from dispenser control panel. Press container against dispenser pad while pressing the Front Fill button.

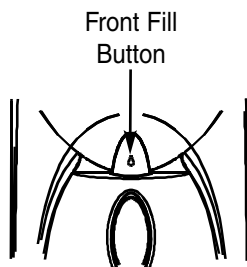

REMOVABLE TRAY

The **Removable Tray** at the bottom of the dispenser area is designed to collect small spills and may be easily removed for cleaning and emptying purposes.

IMPORTANT: Removable tray does not drain. Continuous water running into tray will cause tray to overflow.

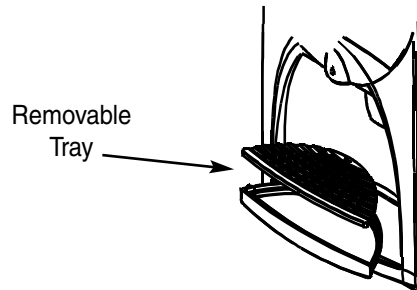

WATER DISPENSER OPERATION

⚠ CAUTION

To avoid personal injury or property damage, observe the following:

- **DO NOT** put fingers, hands or any foreign object into dispenser opening.
- **DO NOT** use sharp objects to break ice.
- **DO NOT** dispense ice directly into thin glass, fine china or delicate crystal.

NOTE:

- During initial use of water dispenser, there will be a 1- to 2-minute delay while water tank fills before water dispenses. Discard first 10-14 containers of water after initially connecting refrigerator to household water supply and after extended periods of nonuse.

To use dispenser pad:

- Choose water selection from dispenser control panel.
- Press sturdy, wide-mouthed container against dispenser pad. When dispensing crushed ice, hold container as close to chute as possible to reduce spraying.
- Release pressure on dispenser pad to stop water from dispensing. A small amount of water may continue to dispense and collect in dispenser tray. Large spills should be wiped dry.

DISPENSER FEATURES, CONT.

CONTROL FEATURES

NOTE: These directions pertain to 5-button and 3-button controls only. If your unit has LCD controls, please refer to the information booklet located in your literature packet.

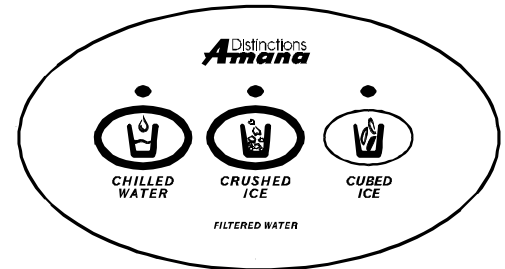
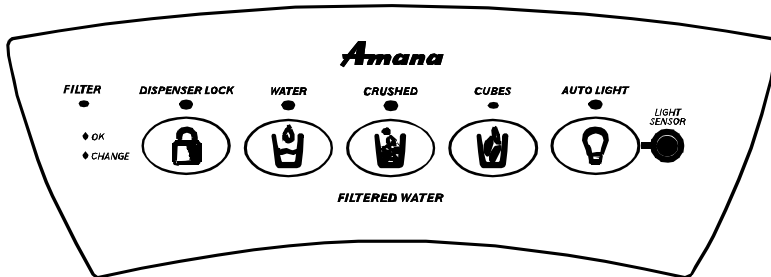

ICE DISPENSER OPERATION

To dispense ice:



- > Select **CUBED** or **CRUSHED** ice mode by pushing button on dispenser control panel. A green indicator light above button shows mode selection.

- > Press container against dispenser pad. When dispensing crushed ice, hold container as close to chute as possible to reduce spraying.

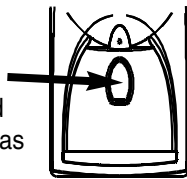

Selection mode may not be changed while ice dispenser is in operation.

NOTE: If dispenser is active for more than 3 minutes, an automatic lock out sensor will shut down power to dispenser area. See **Dispenser Lock** for unlocking information.

DISPENSER LOCK (SELECT MODELS)



This feature prevents ice or water from being dispensed.

To lock dispenser:

- > Press and hold **DISPENSER LOCK** button for 3 seconds. A green indicator light above button confirms dispenser is locked.

To unlock dispenser:

- > Hold **DISPENSER LOCK** button for 3 seconds. Green indicator light above button will go out.

FILTER STATUS INDICATOR LIGHT (SELECT MODELS)

FILTER

- OK
- CHANGE

The filter status indicator light serves as a reminder to replace the water filter. A green light indicates that the filter is in good condition. A red light indicates the filter should be changed. Once light turns red, it will remain red until function is reset.

To reset indicator:

- > Press and hold both **DISPENSER LOCK** and **WATER** buttons simultaneously for 4 seconds. The green filter status indicator light will flash 3 times when the function has successfully reset.

AUTO LIGHT (SELECT MODELS)

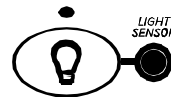

The Auto Light function offers the ability to activate the dispenser light at half-power when the Light Sensor detects that the light levels in room are low.

To activate Auto Light:

- > Press **AUTO LIGHT** button located on control panel. A green indicator light above button displays to show that sensor is active.

To deactivate Auto Light:

- > Press **AUTO LIGHT** button. Green indicator light will go out.

NOTE: Dispenser light will operate whether or not Auto Light is selected.

SABBATH MODE (SELECT MODELS)

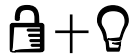

This mode is intended to deactivate power to the LED and dispenser lights, while allowing the controls to remain operational.

To activate Sabbath Mode:

- > Press and hold both **DISPENSER LOCK** and **AUTO LIGHT** buttons simultaneously for 3 to 4 seconds. After 3 to 4 seconds, the LED and dispenser lights will turn off. **Dispenser light will not activate during dispensing while in this mode.**

To deactivate Sabbath Mode:

- > Press and hold both **DISPENSER LOCK** and **AUTO LIGHT** buttons simultaneously for 3 to 4 seconds. After 3 to 4 seconds, the LED and dispenser lights will activate.

NOTE: In the event that power is interrupted while the Sabbath Mode is active, the control will remain in Sabbath Mode when power returns.

HINTS AND CARE

HOW TO CLEAN YOUR REFRIGERATOR

⚠ WARNING

To avoid electrical shock which can cause severe personal injury or death, disconnect power to refrigerator before cleaning. After cleaning, connect power.

⚠ CAUTION

To avoid personal injury or property damage, observe the following:

- Read and follow manufacturer's directions for all cleaning products.
- **DO NOT** place buckets, shelves or accessories in dishwasher. Cracking or warping of accessories may result.

PART	DO NOT USE	DO
Textured Doors and Exterior Cabinet Interior	<ul style="list-style-type: none"> ➤ Abrasive or harsh cleaners ➤ Ammonia ➤ Chlorine bleach ➤ Concentrated detergents or solvents ➤ Metal or plastic-textured scouring pads 	<ul style="list-style-type: none"> ➤ Use 4 tablespoons (60 milliliters) of baking soda dissolved in 1 quart (1 liter) warm soapy water. ➤ Rinse surfaces with clean warm water and dry immediately to avoid water spots.
Stainless Steel Doors and Exterior* IMPORTANT: <i>Damage to stainless steel finish due to improper use of cleaning products or non-recommended products is not covered under this product's warranty.</i>	<ul style="list-style-type: none"> ➤ Abrasive or harsh cleaners ➤ Ammonia ➤ Chlorine bleach ➤ Concentrated detergents or solvents ➤ Metal or plastic-textured scouring pads ➤ Vinegar-based products ➤ Citrus-based cleaners 	<ul style="list-style-type: none"> ➤ Use warm, soapy water and a soft, clean cloth or sponge. ➤ Rinse surfaces with clean warm water and dry immediately to avoid water spots. ➤ After cleaning, rinse and dry. To restore luster and remove streaks, follow with Stainless Steel Magic Spray* (Part No. 20000008).
Door Gaskets	<ul style="list-style-type: none"> ➤ Abrasive or harsh cleaners ➤ Metal or plastic-textured scouring pads 	
Condenser Coil <i>Remove base grille to access</i>		<ul style="list-style-type: none"> ➤ Use a vacuum cleaner hose nozzle.
Condenser Fan Outlet Grille <i>See back of refrigerator</i>		<ul style="list-style-type: none"> ➤ Use a vacuum cleaner hose nozzle with brush attachment.
Accessories <i>Shelves, buckets, drawers, etc.</i>	<ul style="list-style-type: none"> ➤ A dishwasher 	<ul style="list-style-type: none"> ➤ Follow removal and installation instructions from appropriate feature section. ➤ Allow items to adjust to room temperature. ➤ Dilute mild detergent with water and use a soft clean cloth or sponge for cleaning. ➤ Use a plastic bristle brush to get into crevices. ➤ Rinse surfaces with clean warm water. ➤ Dry glass and clear items immediately to avoid spots.

* Cleaner is available for order through your manufacturer. Call our parts specialists at 1-877-232-6771 inside U.S.A. Outside the U.S.A., contact our local appliance dealer or parts distributor.

HINTS AND CARE, CONT.

HOW TO REMOVE ODORS FROM REFRIGERATOR

1. Remove all food.
2. Disconnect refrigerator.
3. Clean the following items—paying special attention to crevices—using the appropriate instructions in **How to Clean Your Refrigerator**:
 - Walls, floor, and ceiling of cabinet interior.
 - Drawers, shelves, and gaskets.
4. Wash and dry all bottles, containers, and jars. Discard spoiled or expired items.
5. Wrap or store odor-causing foods in tightly-sealed containers to prevent reoccurring odors.
6. Connect power to refrigerator and return food.
7. After 24 hours, check if odor has been eliminated.

If odor is still present...

1. Remove drawers and place on top shelf of refrigerator.
2. Pack refrigerator and freezer sections—including doors—with crumpled sheets of black and white newspaper.
3. Place charcoal briquettes randomly on crumpled newspaper in both freezer and refrigerator compartments.
4. Close doors and let stand 24–48 hours.
5. Repeat steps 5 through 7 above.

ENERGY SAVING IDEAS

- Avoid overcrowding refrigerator shelves. This reduces effectivity of air circulation around food and causes refrigerator to run longer.
- Avoid adding too much warm food to refrigerator at one time. This overloads compartments and slows rate of cooling.

- **DO NOT** use aluminum foil, wax paper, or paper toweling as shelf liners. This decreases air flow and causes refrigerator to run less efficiently.
- A freezer that is $\frac{2}{3}$ full runs most efficiently.
- Locate refrigerator in coolest part of room. Avoid areas of direct sunlight, or near heating ducts, registers, or other heat producing appliances. If this is not possible, isolate exterior by using a section of cabinet or an added layer of insulation.
- Refer to section on temperature controls for recommended control settings.
- Clean door gaskets as indicated in the cleaning section every 3 months. This will assure that door seals properly and refrigerator runs efficiently.
- Take time to organize items in refrigerator to reduce time that door is open.
- Be sure your doors are closing securely by leveling refrigerator as instructed in leveling section.
- Clean condenser coils off as indicated in the cleaning section every 3 months. This will increase energy efficiency and cooling performance.

HOW TO REMOVE AND REPLACE LIGHT BULBS

⚠ WARNING

To avoid electrical shock which can cause severe personal injury or death, disconnect power to refrigerator before replacing light bulb. After replacing light bulb, connect power.

⚠ CAUTION

To avoid personal injury or property damage, observe the following:

- Allow light bulb to cool.
- Wear gloves when replacing light bulb.

UPPER FRESH FOOD SECTION

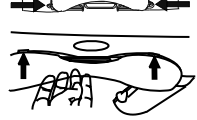
1. Locate finger gaps on each side of clear light shield. Insert fingers and press in on each side of shield. Pull shield down and remove.
2. Remove light bulbs.
3. Replace with appliance bulbs **no greater than 40 watts**.
4. Replace light bulb cover by inserting front tabs of light shield into slots directly in front of light assembly.

LOWER FRESH FOOD SECTION

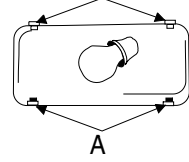
1. Pinch bottom tabs (A) on light cover and pull straight out.
2. Remove light bulb.
3. Replace bulb with appliance bulb **no greater than 40 watts**.
4. Insert top tabs (B) of light cover into liner slots and snap bottom portion over light assembly.

FREEZER SECTION

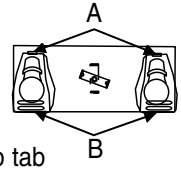
1. Remove ice bin by lifting front of bin and pulling out.
2. Remove light bulb cover by pinching top tab (A) and pulling cover out.
3. Remove light bulb. Replace with appliance bulb **no greater than 40 watts**.
4. Insert bottom tab (B) of light cover into liner slots and snap top portion over light assembly.
5. Replace ice bin by sliding in until bin locks into place.

ICE AND WATER DISPENSER

1. Locate light bulb inside top edge of dispenser frame. Unscrew to remove.
2. Replace light bulb with a 7-watt, 120 volt bulb.

NORMAL OPERATING SOUNDS

Today's refrigerators use foam insulation and are more energy efficient than refrigerators of the past. However, foam insulation is not as sound absorbent as former insulated models. As a result, certain sounds may be unfamiliar. In time, these sounds will become familiar. Please refer to this information before calling service.

TOPIC	POSSIBLE CAUSE	SOLUTION
Clicking	➤ Freezer control (A) clicks when starting or stopping compressor.	➤ Normal operation
	➤ Defrost timer or electric damper control (select models) (B) sounds like an electric clock and makes an occasional click or snap.	➤ Normal operation
Air rushing or whirring	➤ Condenser fan (D) makes this noise while operating.	➤ Normal operation
	➤ Freezer fan (C) makes this noise while operating.	➤ Normal operation
	➤ Freezer fan (C) slows to a stop as the freezer door is opened.	➤ Normal operation
Gurgling or boiling sound	➤ Evaporator (E) and heat exchanger (F) refrigerant make this noise when flowing.	➤ Normal operation
Thumping	➤ Ice cubes from ice maker drop into ice bucket (G) .	➤ Normal operation
	➤ Dispenser ice chute (H) closing.	➤ Normal operation
Vibrating noise	➤ Compressor (I) makes a pulsating sound while running.	➤ Normal operation
	➤ Refrigerator is not level.	➤ See leveling instructions in Installing Your Refrigerator .
Buzzing	➤ Ice maker water valve (J) hookup buzzes when ice maker fills with water.	➤ Normal operation
Humming	➤ Ice maker (K) is in the 'on' position without water connection.	➤ Stop sound by raising ice maker arm to 'off' position. See Automatic Ice Maker section in your manual.
	➤ Ice auger (L) hums as auger agitates ice during dispensing.	➤ Normal operation
	➤ Compressor (I) can make a high pitched hum while operating.	➤ Normal operation
	➤ Solenoid valve (M) operating ice chute door.	➤ Normal operation

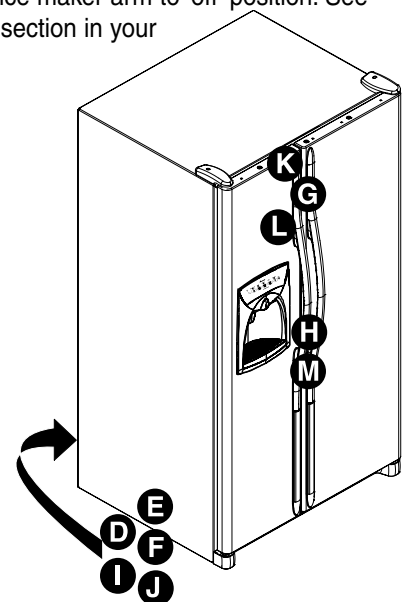
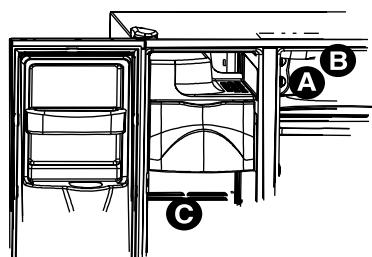

TROUBLESHOOTING OPERATION

PROBLEM	POSSIBLE CAUSE	SOLUTION
Freezer control and lights are on, but compressors are not operating	Refrigerator is in defrost mode.	Normal operation. Wait 40 minutes to see if unit restarts.
Environment-controlled drawers are too warm	Control settings are too low.	See drawer section in <i>Fresh Food Features</i> to adjust controls.
	Freezer controls are set too low.	See temperature controls section in <i>Setting and Maintaining Proper Temperatures</i> to adjust your controls.
	Drawer is improperly positioned.	See drawer section in <i>Fresh Food Features</i> to properly install drawers.
Refrigerator does not operate	Refrigerator is not plugged in.	Plug in unit.
	Dial control in freezer is set to off (select models)	See dial temperature controls section in <i>Setting and Maintaining Proper Temperatures</i> to adjust your controls.
	Electronic temperature controls (select models) have been turned off.	See hidden electronic control section under <i>Dispenser Features</i> .
	Fuse is blown, or circuit breaker needs to be reset.	Replace any blown fuses. Check circuit breaker and reset if necessary.
	Power outage has occurred.	Call local power company listing to report outage.
Refrigerator still won't operate	Unit is malfunctioning	Unplug refrigerator and transfer food to another unit. If another unit is not available, place dry ice in freezer section to preserve food. Warranty does not cover food loss. Contact service for assistance.
Electronic controls (select models) read EO, ES, or ERROR in display.	Controls have detected functional problems and will attempt to regulate temperature until service is obtained.	Contact servicer for assistance.
Temperature of food is too cold	Condenser coils are dirty.	Clean according to cleaning instructions in <i>Hints and Care</i> .
	Refrigerator or freezer controls are set too high.	See temperature control section in <i>Setting and Maintaining Proper Temperatures</i> to adjust your controls.
Food temperature appears too warm	Door is not closing properly.	See leveling instructions in <i>Installing Your Refrigerator</i> . Check for internal obstructions that are keeping door from closing properly (i.e. improperly closed drawers, ice buckets, oversized or improperly stored containers or foodstuffs, etc.).
	Door gaskets are not sealing properly.	Clean according to cleaning instructions in <i>Hints and Care</i> .
	Controls need to be adjusted.	See temperature controls section in <i>Setting and Maintaining Proper Temperatures</i> to adjust your controls.
	Condenser coils are dirty.	Clean according to cleaning instructions in <i>Hints and Care</i> .
	Rear air grille is blocked.	Check the positioning of food items in refrigerator to make sure grille is not blocked. Rear air grille is located behind crisper drawers.
	Door has been opened frequently, or has been opened for long periods of time.	Reduce time door is open. Organize food items efficiently to assure door is open for as short a time as possible. Allow interior environment to adjust for period the door has been open.
	Food has recently been added.	Allow time for recently-added food to reach refrigerator or freezer temperature.
	Refrigerator has an odor	Compartment is dirty or has odor-causing food.
Water droplets form on outside of refrigerator	Door is not closing properly.	Check for internal obstructions that are keeping door from closing properly (i.e. improperly closed drawers, ice buckets, oversized or improperly stored containers or foodstuffs, etc.). See leveling instructions in <i>Installing Your Refrigerator</i> .
	Door gaskets are not sealing properly.	Clean according to cleaning instructions in <i>Hints and Care</i> .
	Humidity levels are high.	Normal during times of high humidity.
	Controls require adjustment.	See temperature controls section in <i>Setting and Maintaining Proper Temperatures</i> to adjust your controls.
	Water droplets form on inside of refrigerator	Humidity levels are high or door has been opened frequently.
	Door gaskets are not sealing properly.	Clean according to cleaning instructions in <i>Hints and Care</i> .
Refrigerator or ice maker make unfamiliar sounds or seems too loud	Normal operation.	Refer to noise section of <i>Troubleshooting</i> for details.

OPERATION, CONT.

PROBLEM	POSSIBLE CAUSE	SOLUTION
Temperature-controlled drawer and/or crisper drawer do not close freely	Contents of drawer, or positioning of items in the surrounding compartment could be obstructing drawer	See drawer section in <i>Fresh Food Features</i> to properly install drawers.
	Drawer is not in proper position	
	Refrigerator is not level.	See leveling instructions in <i>Installing Your Refrigerator</i> .
	Drawer channels are dirty or need treatment.	Apply a thin layer of petroleum jelly to drawer channels.
Refrigerator runs too frequently	Doors have been opened frequently or have been opened for long periods of time.	Reduce time door is open. Organize food items efficiently to assure door is open for as short a time as possible. Allow interior environment to adjust for period the door has been open.
	Humidity or heat in surrounding area is high.	Normal operation.
	Food has recently been added.	Allow time for recently-added food to reach refrigerator or freezer temperature.
	Refrigerator is exposed to heat by environment or by appliances nearby.	Evaluate your refrigerator's environment. See location selection section in <i>Installing Your Refrigerator</i> .
	Condenser coils are dirty.	Clean according to cleaning instructions in <i>Hints and Care</i> .
	Controls need to be adjusted.	See temperature controls section in <i>Setting and Maintaining Proper Temperatures</i> to adjust your controls.
	Door is not closing properly	See leveling instructions in <i>Installing Your Refrigerator</i> . Check for internal obstructions that are keeping door from closing properly (i.e. improperly closed drawers, ice buckets, oversized or improperly stored containers or foodstuffs, etc.).
	Door gaskets are not sealing properly.	Clean according to cleaning instructions in <i>Hints and Care</i> .

ICE AND WATER

Water appears cloudy	Air or air bubbles in water.	This is normal when first using dispenser and will disappear with use.
Particles in water and/or ice cubes.	Carbon dust from water filter cartridge.	Initial water ejected through cartridge may contain harmless carbon dust flushed from cartridge. Particles are safe for consumption. Will disappear after the first few uses.
	Concentrations of minerals in water will form particles when water becomes frozen and melts.	Particles are not harmful and naturally occur in water supplies.
No indicator lights are lit on dispenser control	Freezer door is not closed.	Verify that freezer door is closed. Power is removed from the control when freezer door is opened.
	Refrigerator is not plugged in.	Plug in refrigerator.
	Fuse is blown, or circuit breaker needs to be reset.	Replace any blown fuses. Check circuit breakers for any tripped circuits.
	Power outage has occurred.	Call local power company listing to report outage.
	Refrigerator is in Sabbath Mode (select models).	See <i>Dispenser Features</i> section for further information.
Neither ice nor water is dispensed when pads are pushed	Freezer door is not closed.	Verify that freezer door is closed. Power is removed from the control when freezer door is opened.
	Controls are in lock mode.	See control instructions in <i>Dispenser Features</i> .
	Water tank is filling.	At initial use, there is an approximate 45-second delay in dispensing while the internal water tank is filling.
	Ice maker or ice maker-equipped refrigerator has just recently been installed or a large amount of ice has just been used.	Wait 24 hours for ice production to begin and for ice maker to restock after emptied.
	Water filter is clogged or needs to be changed.	Change water filter.
Ice maker is not producing enough ice or ice is malformed	Ice maker has just recently been installed, or a large amount of ice has just been used.	Wait 24 hours for ice production to begin and for ice maker to restock after emptied.
	Water pressure is too low.	Low water pressure can cause valve to leak. Water pressure must be between 20 to 100 pounds per square inch to function properly. A minimum pressure of 35 pounds per square inch is recommended for refrigerators with water filters.
	Water filter is clogged or needs to be changed.	Change water filter.

TROUBLESHOOTING, CONT.

ICE AND WATER, CONT.

Ice maker is not producing ice	Ice maker arm is not in correct position.	Confirm ice maker arm is down. See Freezer Features section in your owner's manual for details
	Household water supply is not reaching water valve	Check water connection procedure written in Installing Your Refrigerator .
	Copper or plastic tubing has kinks.	Turn off water supply and remove kinks. If kinks cannot be removed, replace tubing.
	Water pressure is too low.	Water pressure must be between 20 to 100 pounds per square inch to function properly. A minimum pressure of 35 pounds per square inch is recommended for refrigerators with water filters.
	Check freezer temperature.	See temperature controls section in Setting and Maintaining Proper Temperature to adjust your controls. Freezer must be between 0 to 2° F (-18 to -17° C) to produce ice.
	Ice bin is not installed properly	See ice bin section for proper installation and alignment.
	Improper water valve was installed.	Check water connection procedure in Installing Your Refrigerator . Self-piercing and 3/16" saddle valves cause low water pressure and may clog the line over time. The manufacturer is not responsible for property damage due to improper installation or water connection.
Water filter indicator light is red	Water filter needs to be replaced.	If filter is not available, replace with bypass filter. See Dispenser Features section for directions.
	Filter indicator sensor needs to be reset.	See Dispenser Features section for directions.
Refrigerator is leaking water	Plastic tubing was used to complete water connection.	The manufacturer recommends using copper tubing for installation. Plastic is less durable and can cause leakage. The manufacturer is not responsible for property damage due to improper installation or water connection.
	Improper water valve was installed	Check water connection procedure in Installing Your Refrigerator . Self-piercing and 3/16" saddle valves cause low water pressure and may clog the line over time. The manufacturer is not responsible for property damage due to improper installation or water connection.
Ice forms in inlet tube to ice maker	Water pressure is low.	Water pressure must be between 20 to 100 pounds per square inch to function properly. A minimum pressure of 35 pounds per square inch is recommended for refrigerators with water filters.
	Freezer temperature is too high.	See temperature controls section in Setting and Maintaining Proper Temperature to adjust your controls. Freezer must be between 0 to 2° F (-18 to -17° C) to produce ice.
Water flow is slower than normal	Water pressure is too low.	Water pressure must be between 20 to 100 pounds per square inch to function properly. A minimum pressure of 35 pounds per square inch is recommended for refrigerators with water filters.
	Improper water valve was installed.	Check water connection procedure in Installing Your Refrigerator . Self-piercing and 3/16" saddle valves cause low water pressure and may clog the line over time. The manufacturer is not responsible for property damage due to improper installation or water connection.
	Copper or plastic tubing has kinks.	Turn off water supply and remove kinks. If kinks cannot be removed, replace tubing.
	Water filter is clogged or needs to be changed.	Change water filter.
Dispenser water is not cold	Refrigerator has been recently installed.	Allow approximately 12 hours for water in holding tank to chill.
	Water supply in holding tank has been depleted.	
	Water has settled into water lines outside holding tank and has warmed to room temperature.	Discard first glass of water and refill.

NOTES

AMANA REFRIGERATOR WARRANTY

First Year

Amana will replace, free of charge, any part which is defective due to workmanship or materials.

Second through Fifth Year

Amana will replace free of charge, any sealed system component (compressor, condenser, evaporator, drier and interconnecting tubing) and repair any food compartment liner (exclusive of door liner) which is defective due to workmanship or materials.

Warranty Limitations

- Begins at date of original purchase.
- Excludes original and replacement water or air filter cartridges (if equipped with the filtration system). Original and replacement cartridges are warranted for 30 days, parts only, against defects of material or workmanship.
- Service must be performed by an authorized Amana technician.
- Damage due to shipping and handling is not covered by this warranty.

Warranty Is Void If

Repairs resulting from the following:

- Serial plate is defaced.
- Product is used on a commercial, rental, or leased basis.
- Product has defect or damage due to product accident, alteration, connection to an improper electrical supply, fire, flood, lightning, or other conditions beyond the control of Amana.
- Product is improperly installed or used.

IN NO EVENT SHALL AMANA BE LIABLE FOR INCIDENTAL OR CONSEQUENTIAL DAMAGES.

This warranty gives you specific legal rights, and you may have others which vary from state to state. For example, some states do not allow the exclusion or limitation of incidental or consequential damages, so this exclusion may not apply to you.

OWNER'S RESPONSIBILITY

- Provide proof of purchase (sales receipt).
- Provide normal care and maintenance. Replace owner replaceable items where directions appear in Owner's Manual.
- Make product reasonably accessible for service.
- Pay premium service costs for service outside technician's normal business hours.
- Pay for service calls related to product installation and usage.

Maytag ServicesSM Factory Service

1-800-628-5782 inside U.S.A.

To purchase accessories or replacement parts not covered by your product warranty:

Please have your model and serial numbers ready and call our parts specialists at 1-877-232-6771 inside U.S.A. from 7 a.m. to 7 p.m. central time Monday through Friday. Outside the U.S.A., contact your local appliance dealer or parts distributor.

For more information:

Maytag ServicesSM
Attn: Amana CAIR[®] Center
P.O. Box 39
403 West 4th Street North
Newton, Iowa 50208-0039
Ph# 1-800-843-0304 in U.S.A.
1-866-587-2002 au Canada
Internet: <http://www.amana.com>

NOTE: Some Reverse Osmosis home water systems cause low water pressure. Low water pressure can affect the water and ice dispensing system by causing small or hollow ice cubes and slow water flow from the dispenser. Service problems related to the home's Reverse Osmosis water system are not covered by the warranty.

Amana®

Manuel du propriétaire

Pour les modèles **Amana** et **Amana Distinctions®**

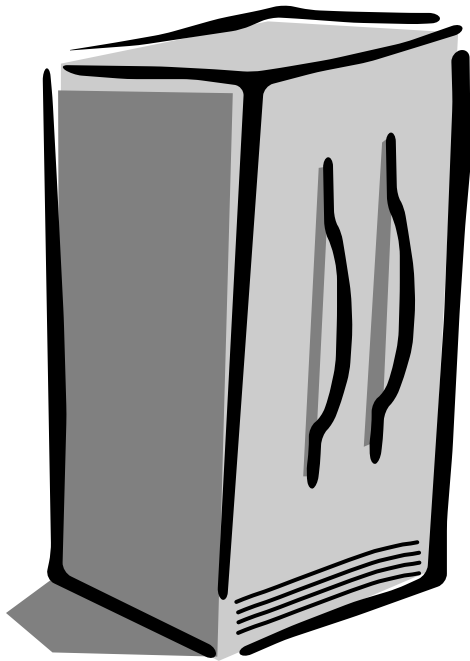

Réfrigérateur à compartiments juxtaposés

**Vous avez des questions concernant les
caractéristiques de votre appareil ?**

Contactez-nous, en fournissant les numéros de modèle
et de série, à :

Maytag ServicesSM

Attn: Amana CAIR® Center

P.O. Box 39

403 West 4th Street North

Newton, Iowa 50208-0039

Ph# 1-800-843-0304 in U.S.A.

1-866-587-2002 au Canada

Internet: [http:// www.amana.com](http://www.amana.com)

Conserver ce manuel pour référence ultérieure.

Conservez ce guide et le coupon de caisse ensemble en lieu sûr dans
l'éventualité où des réparations sous garantie s'avèreraient nécessaires.

Table des matières

Introduction.....	30
Renseignements importants concernant votre sécurité	31
Installation du réfrigérateur	32-38
Mesure de l'ouverture	32
Transport du réfrigérateur	32
Choix du meilleur emplacement.....	32
Démontage et pose des poignées.....	33
Retrait des portes et des charnières.....	35
Remontage des portes.....	35
Pose de panneaux de porte décoratifs.....	36
Raccordement de l'alimentation en eau.....	37
Mise d'aplomb du réfrigérateur	38
Réglage et maintien des bonnes températures	39
Réglage initial.....	39
Réglage des commandes	39
Comment vérifier la température à l'aide des thermostats.....	39
Filtre à eau	40
Démontage et installation du filtre à eau.....	40
Données sur le filtre à eau	41
Caractéristiques - compartiment pour produits frais	42-44
Tablettes	42
Rangements de la porte.....	42
Tiroirs et bacs réfrigérateurs hygrométriques	43
Bacs de rangement	44
Accessoires	44
Caractéristiques - compartiment congélateur	45-46
Machine à glaçons automatique	45
Clayettes et paniers	45
Balconnet rangement	46
Caractéristiques du distributeur	47-48
Lumière du distributeur	47
Touche du distributeur.....	47
Plateau amovible.....	47
Fonctionnement du distributeur d'eau.....	47
Contrôlez les dispositifs	48
Conseils et entretien	49-50
Comment nettoyer l'appareil	49
Désodorisation du réfrigérateur.....	50
Conseils pour l'économie d'énergie	50
Remplacer les ampoules électriques	50
Bruits normaux	51
Diagnostic.....	52-54
Garantie.....	56



**En tant que partenaire Energy Star®,
Amana® a déterminé que cet appareil*
satisfait aux normes Energy Star® en
matière d'économie d'énergie.**

* Ce manuel couvre plusieurs modèles. Veuillez vous référer à
l'autocollant à l'intérieur de la porte du compartiment pour produits frais
pour vous assurer que votre numéro de modèle est bien conforme aux
normes Energy Star®.

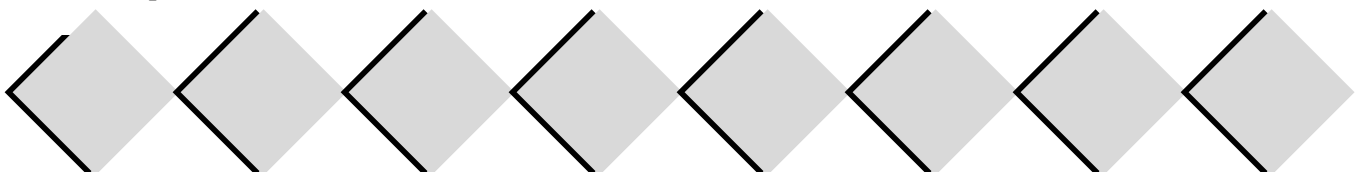

MERCI D'AVOIR ACHETÉ UN RÉFRIGÉRATEUR AMANA !

Veillez lire attentivement ce manuel de l'utilisateur, où vous trouverez des renseignements sur l'entretien de votre réfrigérateur.

Veillez remplir la carte d'enregistrement et la retourner dans les plus brefs délais. Si vous ne trouvez pas la carte d'enregistrement, veuillez appeler le service à la clientèle d'Amana.

Toute prestation de garantie doit être assurée par un prestataire agréé. Amana recommande également de contacter un prestataire agréé pour toute réparation qui s'avère nécessaire après l'expiration de la garantie. Pour connaître l'adresse d'un prestataire de service après-vente agréé, appelez le **1-800-NAT-LSVC (1-800-628-5782)** (des États-Unis). Vous pouvez également nous contacter sur le Web à **www.amana.com**.

Lorsque vous contactez Amana, veuillez donner les renseignements ci-dessous. Ceux-ci sont fournis sur la plaque signalétique situé dans le compartiment pour produits frais.

Numéro de modèle _____

Numéro P _____

Numéro de série _____

Date d'achat _____

Nom du magasin _____

Adresse du magasin _____

Numéro de téléphone du magasin _____

PROGRAMME DE GARANTIE PROLONGÉE ASURE^{MC}

Amana Appliances offre une protection à long terme pour ce réfrigérateur. Le **programme de garantie prolongée Asure^{MC}**, qui couvre les pièces fonctionnelles, la main-d'œuvre et les frais de déplacement, est spécialement conçu pour compléter la solide garantie Amana. Pour de plus amples renseignements, veuillez appeler le **1-866-232-6244** ou nous contacter à **www.amana.com**.

AVANT D'APPELER LE SERVICE DE DÉPANNAGE

Si quelque chose vous semble inhabituel, consultez la section **Fonctionnement** avant d'appeler le service après-vente. Cette section est conçue pour vous aider à résoudre les problèmes qui pourraient se poser avant d'appeler le service de dépannage.

VOTRE APPAREIL PRÉSENTE-T-IL DES ÉLÉMENTS DIFFÉRENTS?

Ce manuel couvre les différents éléments que comportent les appareils de cette gamme. Si votre réfrigérateur n'est pas doté de toutes les options présentées, bon nombre d'entre elles peuvent être commandé. Veuillez entrer en contact avec eux, en utilisant l'information sur la couverture du manuel de l'utilisateur.

RENSEIGNEMENTS IMPORTANTS CONCERNANT VOTRE SÉCURITÉ

CE QU'IL FAUT SAVOIR SUR LES CONSIGNES DE SÉCURITÉ

Les mises en garde et les consignes de sécurité indiquées dans ce manuel ne visent pas à couvrir toutes les situations et conditions susceptibles de se présenter. Il est indispensable de faire preuve de bon sens, de prudence et d'attention dans la mise en service, l'entretien ou l'utilisation du réfrigérateur.

Contactez toujours le magasin où l'appareil a été acheté, le distributeur, le service après-vente ou le fabricant en cas de problèmes ou de situations que vous ne comprenez pas.

APPRENEZ À RECONNAÎTRE CES SYMBOLES, MOTS ET ÉTIQUETTES RELATIFS À LA SÉCURITÉ

⚠ DANGER

DANGER—Dangers immédiats qui **RÉSULTERONT** en de graves blessures, voire le décès.

⚠ AVERTISSEMENT

AVERTISSEMENT—Dangers ou pratiques non sécuritaires qui **POURRAIENT** résulter en de graves blessures, voire le décès.

⚠ ATTENTION

ATTENTION—Dangers ou pratiques non sécuritaires qui **POURRAIENT** résulter en des blessures mineures ou des dégâts matériels.

⚠ DANGER

Pour éviter tout risque de blessure ou de décès, prendre les précautions suivantes :

IMPORTANT : Les risques d'emprisonnement et de suffocation chez les enfants ne sont pas phénomènes du passé. Les vieux réfrigérateurs abandonnés sont encore dangereux, même s'ils sont entreposés pour «quelques jours seulement». Pour se défaire d'un vieux réfrigérateur, lire les instructions ci-dessous afin d'éviter les accidents.

Avant de jeter un vieux réfrigérateur ou congélateur :

- > Démonter les portes.
- > Laisser les tablettes en place pour que les enfants ne puissent pas facilement entrer à l'intérieur.

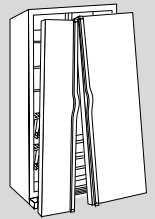

⚠ AVERTISSEMENT

Pour réduire les risques d'incendie, d'électrocution, de blessures graves, voire de décès au cours de l'utilisation du réfrigérateur, prendre les précautions suivantes :

1. Lire toutes les consignes avant d'utiliser le réfrigérateur.
2. Respecter tous les codes et règlements locaux.
3. Suivre les consignes de mise à la terre.
4. Demander à un électricien qualifié de vérifier si cet appareil a été correctement mis à la terre.
5. **NE PAS** raccorder à un tuyau d'alimentation en gaz.
6. **NE PAS** raccorder à un tuyau d'eau froide.
7. Le réfrigérateur est conçu pour fonctionner sur une prise séparée de 103 à 126 V, 15 A, 60 cycles. **NE PAS** modifier la fiche du cordon d'alimentation. Si la fiche ne convient pas à la prise de courant, faire installer une prise adéquate par un électricien qualifié.
8. **NE PAS** utiliser d'adaptateur à deux broches, de rallonge ou de barrette de raccordement.
9. **NE PAS** enlever l'étiquette de mise en garde du cordon d'alimentation.
10. **NE PAS** modifier les pièces de commande internes de l'appareil.
11. **NE PAS** réparer ou remplacer toute pièce du réfrigérateur à moins que cela ne soit spécifiquement recommandé dans le manuel du propriétaire ou les consignes de réparation à l'intention de l'utilisateur. **NE PAS** chercher à réparer l'appareil si les consignes ne sont pas comprises ou si cela va au-delà des compétences.
12. Toujours débrancher le réfrigérateur avant de procéder à une réparation. Débrancher le cordon d'alimentation en saisissant la fiche et non le cordon.
13. Installer le réfrigérateur conformément aux consignes de mise en service. Tous les raccordements d'eau, d'électricité et de mise à la terre doivent être conformes aux codes locaux et effectués par du personnel qualifié si nécessaire.
14. Garder le réfrigérateur en bon état de fonctionnement. Lorsqu'il a été échappé ou heurté, le réfrigérateur peut être endommagé ou il peut s'ensuivre une fuite ou un mauvais fonctionnement. En cas de dommages, demander à un technicien qualifié de vérifier l'état du réfrigérateur.
15. Remplacer les cordons d'alimentation usés et/ou les fiches desserrées.
16. Toujours lire et suivre les consignes idéales de rangement du fabricant pour les articles à ranger dans le réfrigérateur.

CONSERVER CES CONSIGNES

INSTALLATION DU RÉFRIGÉRATEUR

Ces instructions sont destinées à vous aider à installer correctement votre réfrigérateur.

MESURE DE L'OUVERTURE

En installant votre réfrigérateur, employez si'il vous plaît le diagramme ci-dessous pour des conditions d'espace.

Les revêtements de sol (tapis, carreaux, bois) peuvent diminuer les dimensions de l'ouverture.

Un dégagement supplémentaire peut être obtenu en ayant recours à la méthode présentée dans la section **Mise d'aplomb du réfrigérateur** (page 38).

Volume total de l'appareil	Dégagement recommandé		
	Haut	Côtés	Arrière
Moins de 6,5 m ²	s.o.	s.o.	13 mm
Plus de 6,5 m ²	13 mm	s.o.	13 mm

IMPORTANT : Si le réfrigérateur doit être installé dans une enceinte où sa partie supérieure se trouverait complètement recouvert, mesurez la distance entre le plancher et le haut du cache-charnière pour vérifier le bon dégagement.

TRANSPORT DU RÉFRIGÉRATEUR

Suivez ces conseils pour déplacer le réfrigérateur à son emplacement définitif.

- **NE** transportez **JAMAIS** le réfrigérateur sur le côté. S'il n'est pas possible de le mettre à la verticale, posez-le sur l'arrière. Laissez le réfrigérateur à la verticale pendant environ 30 minutes avant de le brancher pour être sûr que l'huile revienne au compresseur. Le branchement immédiat du réfrigérateur pourrait endommager les pièces internes.
- Servez-vous d'un chariot ou diable pour déplacer le réfrigérateur. Faites **TOUJOURS** faire reposer le côté ou sondos, **JAMAIS** de son avant.
- Protégez le fini extérieur du réfrigérateur lors du transport en enveloppant la caisse de couvertures ou en ajoutant du rembourrage entre le réfrigérateur et le diable.
- Assujettissez fermement le réfrigérateur au diable à l'aide de sangles ou de cordons élastiques. Faites passer les sangles par les poignées, si possible. **NE** serrez **PAS** trop. Un serrage excessif pourrait endommager l'extérieur du fini.

CHOIX DU MEILLEUR EMPLACEMENT

Respectez ces consignes lors de la sélection de l'emplacement définitif du réfrigérateur :



- N'installez **PAS** le réfrigérateur près d'un four, radiateur ou d'une autre source de chaleur. Si cela n'est pas possible, protégez-le avec du matériau de l'armoire.
- **NE** l'installez **PAS** dans un endroit où la température descend en dessous de 13 °C (55 °F). À cette température, il pourrait mal fonctionner.
- Suivez les instructions sur la mise d'aplomb fournies dans la section **Mise d'aplomb du réfrigérateur** pour que les portes se ferment correctement (page 38).

POSE ET DÉMONTAGE DES POIGNÉES

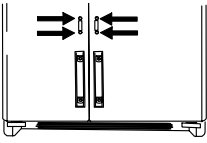
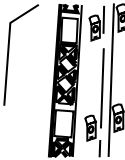

Pour la facilité de l'installation, quelques modèles de réfrigérateur ont pu avoir été embarqués les poignées étant coupées. À veuillez se référer l'intérieur de la section de nourriture fraîche, ou l'arrière de votre réfrigérateur, pour plac la poignée équipée. Au cas où le futur transport du réfrigérateur serait exigé, ou que les panneaux de porte peuvent devoir être enlevés ou remplacés, les instructions de déplacement pour les poignées ont été incluses ici pour votre convenance.

La conception de la poignée peut changer en raison de la conception modèle. Veuillez se référer aux instructions ci-dessous pour les instructions pour la conception appropriée de poignée.

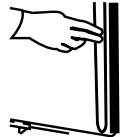
POSE DES POIGNÉES MONTÉES À L'AVANT

1. Enlever les deux vis à six pans de $\frac{1}{4}$ po du bas de la porte du congélateur et du réfrigérateur. 
2. Aligner les poignées de porte avec les clips de retenue de porte supérieurs et inférieurs et les faire glisser jusqu'à ce que les trous des vis se trouvant au bas des poignées correspondent aux trous des vis de porte. 
3. Insérer les vis retirées à l'étape 1 dans les trous percés à cet effet au bas de la poignée. 
4. Emboîter les garnitures sur la partie inférieure des poignées et des dispositifs de retenue du bas de la porte. 
5. Procéder de même pour la pose de l'autre poignée.

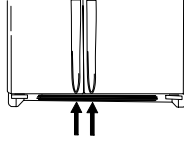
DÉMONTAGE DES POIGNÉES MONTÉES À L'AVANT

1. Retirer la partie inférieure des poignées à l'aide d'un très petit tournevis à lame plate. 
- IMPORTANT :** Couvrir la lame du tournevis de ruban-cache pour éviter d'abîmer l'appareil.
2. Retirer les deux vis de la base de la poignée. 
3. Tirer la poignée vers le haut pour la dégager de l'appareil. Il est possible qu'elle soit difficile à enlever.
4. Procéder de même pour la démontage de l'autre poignée.

POSE DES POIGNÉES EXTRUDÉES PLEINE LONGUEUR

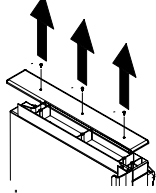
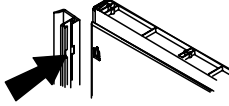
1. Dégager la garniture du haut de la porte en retirant les vis cruciformes du haut des portes des compartiments congélateur et produits frais. 
 - > Mettre les vis de côté pour le remontage.
2. Aligner les encoches au dos de la poignée sur les clips de retenue de la porte. Insérer les clips dans les encoches et glisser la poignée vers le bas jusqu'à ce qu'elle bute sur la garniture inférieure. 

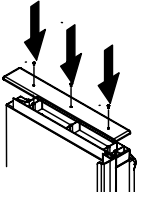
3. Remplacez l'équilibre supérieur de porte par les vis cruciformes maintenues de l'enlèvement d'équilibre. 
4. Procéder de même pour la pose de l'autre poignée.

DÉMONTAGE DES POIGNÉES EXTRUDÉES PLEINE LONGUEUR

⚠ AVERTISSEMENT

Pour éviter des dommages et d'endommager possibles la propriété, enregistrez les panneaux sur bande décoratifs (certains modèles) solidement dans l'endroit avant de retirer des poignées de porte.

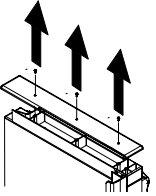
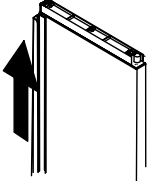
1. Dégager la garniture du haut de la porte en retirant les vis cruciformes du haut des portes des compartiments congélateur et produits frais. 
 - > Mettre les vis de côté pour le remontage.
2. Saisissez la poignée fermement avec les deux mains et glissez la poignée vers le haut approximativement $\frac{3}{4}$ " à la version. 
3. Procéder de même pour la démontage de l'autre poignée.

INSTALLATION DU RÉFRIGÉRATEUR, SUITE

POSE DES POIGNÉES STANDARD

1. Enlever les quatre vis à six pans de ¼ po du haut et du bas des portes.

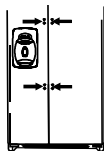

2. Aligner les poignées de porte sur les trous pour vis et insérer les vis retirées à l'étape 1.



3. Emboîter la garniture sur les trous pour vis du haut et du bas des poignées.



> Emboîter la garniture en insérant la grosse extrémité ronde en premier.

4. Répéter les étapes ci-dessus pour l'autre poignée.

DÉMONTAGE DES POIGNÉES STANDARD

1. Retirer la garniture des poignées à l'aide d'un très petit tournevis à lame plate.



IMPORTANT : Couvrir la lame du tournevis de ruban-cache pour éviter d'abîmer l'appareil.

2. Pour dégager les poignées, retirer les vis à six pans de ¼ po du haut et du bas des poignées.



3. Répéter les étapes ci-dessus pour l'autre poignée.

POSE DES POIGNÉES MONTÉES À L'AVANT – MODÈLE EN ACIER INOXYDABLE

1. Desserrer le clip inférieur de la porte à l'aide d'un tourne-écrou hexagonal de ¼ po.

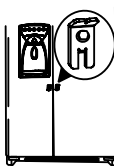

2. Repérer le trou percé à la base de la poignée et enclencher l'extrémité creuse de la poignée sur le clip inférieur de la porte.

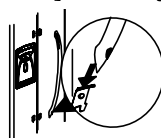

3. Insérer l'autre extrémité de la poignée sur le clip supérieur de la porte et la faire glisser aussi loin que possible.

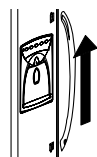

REMARQUE : Si le haut de la poignée ne s'insère pas sur le clip supérieur, ouvrir un peu plus le clip inférieur jusqu'à ce que la poignée puisse s'insérer en place.

4. Insérer le tourne-écrou hexagonal de ¼ po dans le trou percé à la base de la poignée et serrer la vis insérer l'obturateur dans le trou tel qu'illustré.

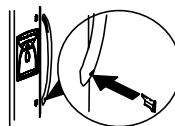

5. Répéter les étapes ci-dessus pour l'autre poignée.

DÉMONTAGE DES POIGNÉES MONTÉES À L'AVANT – MODÈLE EN ACIER INOXYDABLE

1. Retirer l'obturateur de la vis au bas de la poignée à l'aide d'un très petit tournevis à lame plate.



> Insérer le tourne-écrou hexagonal de ¼ po dans le trou percé dans la poignée pour enlever la vis.

2. Faire glisser la poignée vers le bas et la retirer du clip inférieur de la porte.

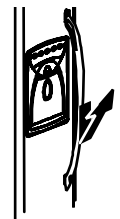

3. Répéter les étapes ci-dessus pour l'autre poignée.

RETRAIT DES PORTES ET DES CHARNIÈRES

Certaines installations exigent le retrait des portes avant de déplacer le réfrigérateur à son emplacement final.

⚠ AVERTISSEMENT

Pour éviter des blessures graves, voire le décès, observer les points suivants :

- Débrancher le réfrigérateur avant de démonter les portes. Le rebrancher une fois les portes remontées uniquement.
- Le fil de mise à la terre vert doit être fixé à la charnière supérieure pendant le démontage et le remontage des portes.
- Fixer les panneaux décoratifs (certains modèles) en place à l'aide de ruban adhésif avant de démonter les poignées.

⚠ ATTENTION

Pour éviter d'endommager le produit, voire le décès, observer les points suivants :

- Protéger les planchers en vinyle souple ou autre revêtement de sol avec du carton, un tapis ou autre matériel de protection avant de déplacer le réfrigérateur.
- Ne pas utiliser d'outils électriques lors de la mise de niveau afin de ne pas risquer d'endommager ni briser le boulon de réglage.
- **NE PAS** régler l'appareil à une hauteur inférieure à 1,74 m (charnière et couvre-charnière non compris) car les composants du dessous de l'appareil risqueraient de se trouver endommagés.

1. Retirer la grille et les couvre-charnières inférieurs.

- Ouvrir les deux portes à 180°, ou aussi grand que possible, pour les démonter.

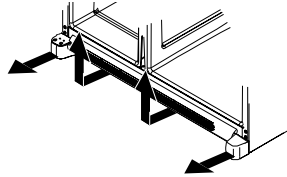

2. Tout en serrant le collier blanc (A) au connecteur bleu (B), tirez la ligne pour l'eau du connecteur.

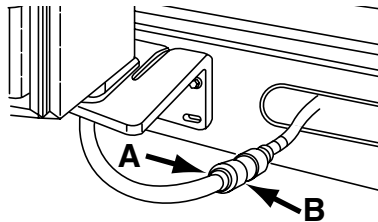

IMPORTANT : Avant d'insérer la ligne pour l'eau dans le connecteur, découpez la tuyauterie à la première ligne disponible sur la tuyauterie.

3. Retirer le couvre-charnière supérieur après avoir enlevé la vis cruciforme.

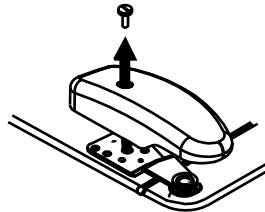

4. Fermer les portes.
5. Dévisser les vis à six pans 5/16 po des charnières supérieures.

Modèles avec distributeur seulement:

- **NE PAS** enlever le fil de mise à la terre vert ou la vis centrale de raccordement du fil.

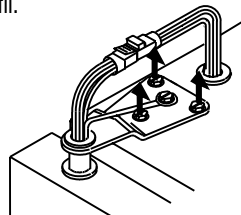

6. **Modèles avec distributeur seulement:** Détacher le harnais de raccordement du fil principal. Détacher le harnais de câblage rouge.

- Détacher le harnais de raccordement du fil principal utiliser un tournevis à lame plate ou un ongle pour appuyer sur le point de jonction entre les deux connecteurs afin de les dégager.

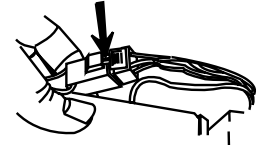

- Détacher le harnais de câblage rouge appuyer sur la patte se trouvant sur le dessous du connecteur pour dégager celui-ci.

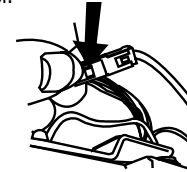

7. Enlever les charnières supérieures en même temps que les portes.

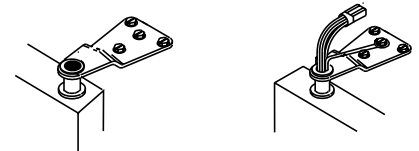

8. Enlever les charnières inférieures avec un tourne-écrou hexagonal de 3/8 po.

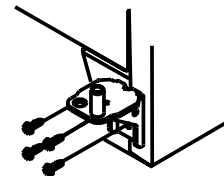

REMONTAGE DES PORTES

- Pour remonter les portes, suivre dans l'ordre inverse les étapes indiquées sous la section **Retrait des Portes et des Charnières**.

IMPORTANT : Avant d'insérer la ligne pour l'eau dans le connecteur, découpez la tuyauterie à la première ligne disponible sur la tuyauterie.

INSTALLATION DU RÉFRIGÉRATEUR, SUITE

POSE DE PANNEAUX DE PORTE DÉCORATIFS

(CERTAINS MODÈLES)

⚠ AVERTISSEMENT

Afin d'éviter tous risques de blessures ou de dégâts, fixer les panneaux décoratifs (certains modèles) en place à l'aide de ruban adhésif avant de démonter les poignées.

⚠ ATTENTION

Afin d'éviter toutes blessures ou dégâts, observer les points suivants :

- Les panneaux du compartiment réfrigérateur ne doivent pas peser plus de 14 kg et les panneaux du compartiment congélateur 7 kg.
- Protéger les planchers en vinyle souple ou autre matériau à l'aide de cartons, de morceaux de moquette ou d'autre matériau protecteur.
- Porter des gants afin de se protéger les mains et les bras.

REMARQUE :

- Pour éviter que la surface de la porte ne se trouve éraflée, recouvrir l'arrière des rebords des panneaux décoratifs de ruban cache.
- Mettre toutes les vis de côté et les réutiliser à leur emplacement d'origine.

Dimensions de panneaux de 6 mm d'épaisseur

Modèles a porte surdimensionnée	Hauteur du panneau	Largeur du panneau
Porte du compartiment pour produits frais	169,5 cm	48,1 cm
Porte de congélateur supérieur à distributeur d'eau et de glaçons	46,0 cm	35,4 cm
Porte de congélateur inférieur à distributeur d'eau et de glaçons	81,5 cm	35,4 cm
Porte de congélateur sans distributeur	169,5 cm	35,4 cm

POSE DES PANNEAUX

1. Retirer les vis de la garniture supérieure de la porte à l'aide d'un tournevis cruciforme et la retirer.

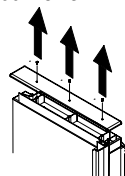

2. Faire glisser la poignée vers le haut jusqu'à ce qu'elle se dégage. Tirer pour la retirer de la porte.

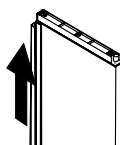

3. Retirer les attaches de la porte à l'aide d'un tourne-écrou hexagonal de ¼ po.

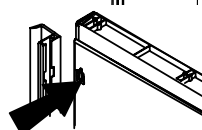

4. Faire glisser le bas des panneaux dans la garniture du bas de la porte jusqu'à ce que le côté charnières du panneau décoratif repose sous la garniture du côté charnières.

IMPORTANT : Fixer le haut des panneaux à la porte à l'aide de ruban-cache pour empêcher les panneaux de tomber.

5. Remonter les attaches de la porte à l'aide du tourne-écrou hexagonal de ¼ po.

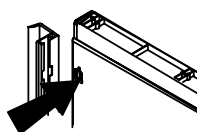

6. Remonter la poignée en insérant les attaches de la porte dans les encoches au dos de la poignée.

➤ Faire coulisser la poignée vers le bas jusqu'à ce qu'elle fasse contact avec la garniture inférieure.

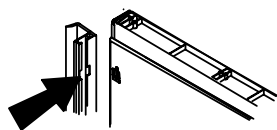

7. Enlever le ruban-cache du haut des panneaux avant de remonter la garniture de porte supérieure à l'aide des vis cruciformes retirées à l'étape 1.

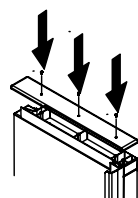

DÉMONTAGE DES PANNEAUX

1. Retirer les vis de la garniture supérieure de la porte à l'aide d'un tournevis cruciforme et la retirer.

IMPORTANT : Fixer le haut des panneaux à la porte à l'aide de ruban-cache pour empêcher les panneaux de tomber.

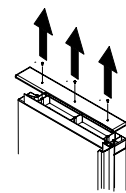

2. Faire glisser la poignée vers le haut jusqu'à ce qu'elle se dégage. Tirer pour la retirer de la porte.

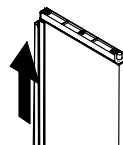

3. Retirer les attaches de la porte à l'aide d'un tourne-écrou ¼ po.

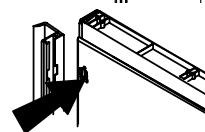

4. Enlever le ruban cache afin de pouvoir sortir les panneaux de la garniture en les faisant coulisser.

5. Continuer en suivant les étapes 5, 6 et 7 au **Pose Des Panneaux** pour remettre la poignée et la garniture en place.

RACCORDEMENT DE L'ALIMENTATION EN EAUX

⚠ AVERTISSEMENT

Pour réduire le risque de blessure ou même de mort, suivez les précautions de base, y compris les suivantes :

- Lisez toutes les instructions avant d'installer la machine à glaçons.
- N'essayez **PAS** d'installer la machine à glaçons si les instructions ne sont pas comprises ou si elles dépassent les compétences de la personne.
- Observez tous les codes et règlements locaux.
- **NE** réparez **PAS** la machine à glaçons à moins de spécifications précises recommandées dans ce guide ou dans les instructions destinées à l'utilisateur.
- Débranchez le réfrigérateur avant d'installer la machine à glaçons.
- Des dommages par l'eau à cause d'un mauvais raccordement à l'eau peuvent entraîner la formation de mildiou/moisissures.

⚠ ATTENTION

Pour éviter des dommages matériels ou des blessures, suivez les précautions de base y compris les suivantes :

- Consultez un plombier pour raccorder le tube de cuivre au réseau de la maison afin d'assurer la conformité de l'installation aux codes et règlements locaux.
- Confirmez que la pression de l'eau au robinet d'eau est située entre 20 et 100 livres/po². Si le filtre d'eau est installé, la pression d'eau au robinet d'eau doit être au minimum de 35 livres/po².
- N'utilisez **PAS** de robinet à brides de 3/16 po ou robinet autoperceur! Les deux réduisent le débit d'eau, s'engorgent avec le temps, et peuvent causer des fuites en cas de réparation.
- Serrez les écrous à la main pour empêcher de fausser le filetage. Finissez le serrage des écrous à l'aide de pinces et de clés. Ne serrez pas trop.
- Attendez 24 heures avant de mettre le réfrigérateur à son emplacement définitif, puis vérifiez et corrigez toute fuite d'eau.

MATÉRIEL NÉCESSAIRE

- Tube en cuivre flexible de 6,4 mm (1/4 po) de diamètre extérieur.
- Robinet d'arrêt (nécessite un trou de 6,4 mm [1/4 po] à percer dans le tuyau d'alimentation en eau avant de fixer le robinet).
- Clé à molette
- Tourne-écrou à tête hexagonale de 1/4 po

REMARQUE : Ajoutez 2,50 m (8 pi) à la longueur de tube nécessaire pour atteindre l'alimentation en eau afin d'obtenir une longueur suffisante en cas de réparation.

1. Créez cette longueur supplémentaire en prenant soin d'éviter d'entortiller le tube.

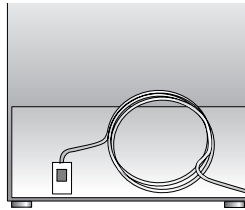

2. Retirez le capuchon en plastique de l'orifice d'arrivée du robinet d'eau.



3. Placez la bague (B) et l'écrou en laiton (A) sur l'extrémité du tube de cuivre comme il est illustré.

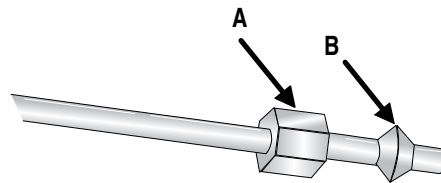

4. Placez l'extrémité du tube de cuivre dans l'orifice d'arrivée du robinet d'eau. Façonnez légèrement le tube – **SANS L'ENTORTILLER** – pour qu'il pénètre dans l'orifice d'arrivée.

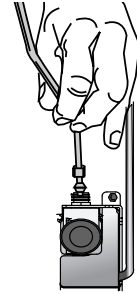

5. Coulissez l'écrou en laiton par-dessus la bague et vissez l'écrou dans l'orifice d'arrivée. Serrez l'écrou à la clé.

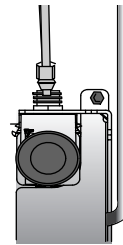

IMPORTANT : **NE** serrez **PAS** trop. Il y a risque sinon de fausser le filetage.

6. Tirez sur le tube pour confirmer que le raccordement est bien fait. Raccordez le tube au châssis à l'aide d'un collier (C) et ouvrez l'eau. Vérifiez l'absence de fuite et corrigez la situation, le cas échéant.

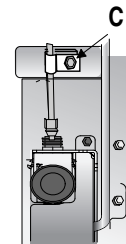

7. Surveillez le raccordement de l'eau pendant 24 heures. Corrigez les fuites, le cas échéant.

INSTALLATION DU RÉFRIGÉRATEUR, SUITE

MISE D'APLOMB DU RÉFRIGÉRATEUR

S'il faut raccorder l'alimentation en eau au réfrigérateur, voyez la section **Raccordement de l'alimentation en eau**, avant de mettre le réfrigérateur d'aplomb (page 37).

⚠ ATTENTION

Pour protéger les biens matériels ou le réfrigérateur de tout dommage, observez les règles suivantes :

- Protégez le vinyle souple ou autres revêtements à l'aide de carton, tapis ou autres matériaux de protection.
- N'utilisez **PAS** d'outils électriques pour mettre le réfrigérateur d'aplomb.

MATÉRIEL NÉCESSAIRE

- Tournevis à tête hexagonale de $\frac{3}{8}$ po
- Niveau

1. Retirez la grille inférieure et les caches inférieurs.

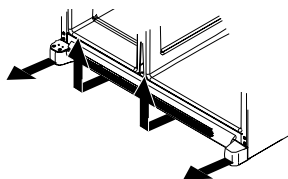

2. Tournez les deux vis de réglage avant (A) à droite pour relever le réfrigérateur ou à gauche pour le baisser.

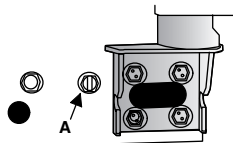

3. Tournez les deux vis de réglage arrière (B) à droite pour relever le réfrigérateur ou à gauche pour le baisser.

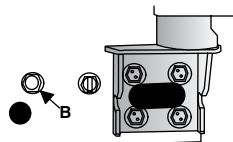

4. À l'aide d'un niveau, assurez-vous que l'avant du réfrigérateur est relevé de 6 mm ($\frac{1}{4}$ po) ou d' $\frac{1}{2}$ bulle par rapport à l'arrière du réfrigérateur. Voyez l'étape 3, dans la colonne de gauche.

5. Si l'appareil est bancal, tourner la vis de réglage arrière dans le sens horaire pour relever le coin bancal. Si les portes ne sont pas dans l'alignement l'une de l'autre...

- Déterminer laquelle des deux portes doit être relevée.
- Tourner la vis de réglage avant dans le sens horaire pour relever le coin avant de la porte.

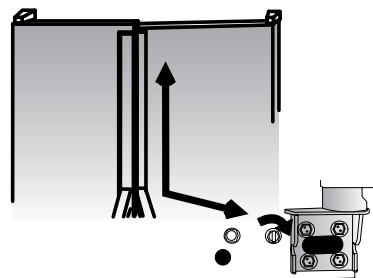

- Si la vis de réglage est vissée à fond dans un sens ou dans l'autre et que les portes ne sont toujours pas de niveau, abaisser la porte opposée en tournant la vis de réglage avant dans le sens antihoraire.
- Vérifier à l'aide du niveau que la porte est bien inclinée de 6 mm vers l'arrière afin que la porte se ferme correctement.
- Si l'appareil est aligné et stable, remettre la grille et les couvre-charnières en place.

RÉGLAGE ET MAINTIEN DES BONNES TEMPÉRATURES

Ce réfrigérateur est conçu pour fonctionner à une température ambiante de 13° à 43 °C.

RÉGLAGE INITIAL

1. Repérez les commandes du réfrigérateur à la partie supérieure du compartiment des aliments frais et les commandes du congélateur à la partie supérieure du compartiment congélateur.
2. Le réglage recommandé par le fabricant, pour les deux compartiments, est 4.
3. Laissez le réfrigérateur fonctionner pendant au moins 8 à 12 heures avant d'y placer des aliments.
4. Attendez 24 heures pour que la température se stabilise.

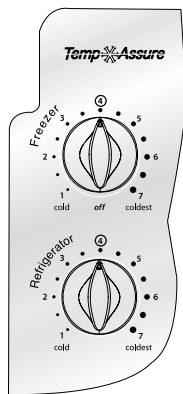

RÉGLAGE DES COMMANDES

Vingt-quatre heures après l'addition d'aliments, il est possible de décider s'il convient d'ajuster la température dans l'un ou l'autre ou les deux compartiments. Dans ce cas, modifiez la position du ou des boutons de commande, selon les indications du guide pour le réglage de la température.

REMARQUE :

- En raison de la conception de l'appareil, toujours commencer le réglage de la température par le compartiment congélateur.
- **NE** changez **PAS** la position de l'un ou l'autre des boutons de commande de plus d'une unité à la fois lors du réglage des commandes.
- Laissez les températures se stabiliser pendant 5 à 8 heures.
- Une modification du réglage de l'un ou l'autre des boutons de commande entraîne une modification de la température dans l'autre compartiment.

Compartiment de réfrigération au congélation trop froid :

- Tournez la commande vers le chiffre inférieur.

Compartiment de réfrigération au congélation trop chaud :

- Tournez la commande vers le chiffre supérieur.

COMMENT VÉRIFIER LA TEMPÉRATURE À L'INTÉRIEUR DE VOTRE RÉFRIGÉRATEUR

MATÉRIEL NÉCESSAIRE

- 2 thermomètres d'une capacité de mesure de -21° à 10 °C
- 2 verres

Congélateur

- Mettre le thermomètre dans un verre d'huile végétale au milieu du congélateur et procédez à la section **Réglage des Commandes**.

IMPORTANT : En raison de la conception de l'appareil, toujours commencer le réglage de la température par le compartiment congélateur.

Réfrigérateur

- Mettre le thermomètre dans un verre d'eau au milieu du réfrigérateur et procédez à la section **Réglage des Commandes**.

FILTRE À EAU...

DÉPOSE ET INSTALLATION DU FILTRE À EAU

⚠ AVERTISSEMENT

Pour éviter une maladie grave pouvant entraîner la mort, n'utilisez pas dans le réfrigérateur une eau de qualité biologique déficiente ou inconnue sans avoir installé avant ou après le filtre un dispositif de désinfection adéquat.

⚠ ATTENTION

- La cartouche de la dérivation NE FILTRE PAS l'eau. Vous devez toujours avoir une cartouche de rechange disponible lorsqu'un remplacement est nécessaire.
- Advenant qu'on ait laissé se produire une congélation du circuit de filtration, remplacez la cartouche de filtration.
- Si le système n'a pas été utilisé pendant plusieurs mois et si l'eau manifeste une odeur ou un goût, puisez 2-3 verres d'eau pour rincer le circuit. Si une odeur ou un goût désagréable persiste, changez la cartouche de filtration.

INSTALLATION DU FILTRE À EAU

1. Enlevez le bouchon bleu de la dérivation et conservez-le pour le réutiliser plus tard.

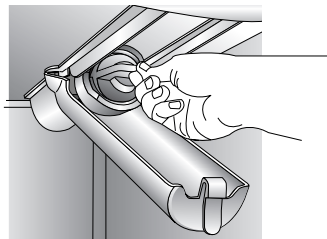

2. Enlevez l'étiquette de protection à l'extrémité du filtre; insérez le filtre dans la base de connexion.
3. Faites tourner doucement dans le sens horaire, jusqu'à la position de butée, et emboîtez les deux parties du corps de filtre pour la fermeture.

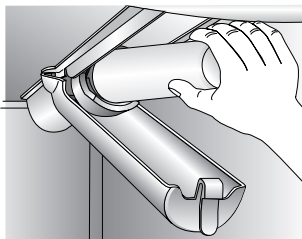

4. Expulsez l'air du circuit pour que l'eau puisse couler librement : laissez l'eau couler sans interruption pendant 2 minutes par le distributeur, jusqu'à ce que le débit soit stable.
 - Une purge additionnelle peut être nécessaire si la qualité de l'eau est médiocre.

REMPLACEMENT DU FILTRE À EAU

IMPORTANT : L'air résiduel du système peut provoquer l'éjection d'eau et de la cartouche. Procédez prudemment pour la dépose.

1. Faites tourner le filtre dans le sens antihoraire, jusqu'à ce qu'il se sépare de la base.
2. Laissez l'eau résiduelle du filtre s'écouler dans l'évier; jetez le filtre à la poubelle.
3. Enlevez l'excès d'eau dans le corps du filtre et procédez en suivant les étapes 2 et 3 de la section **Installation du filtre à eau**.

QUAND FAUT-IL CHANGER LE FILTRE À EAU?

Le moment moyen de remplacement pour le filtre de l'eau est de 6 mois.

IMPORTANT : La longévité de la cartouche de filtration dépend de la qualité de l'eau à filtrer et de la quantité d'eau puisée. Si on puise une quantité d'eau importante ou si la qualité de l'eau est médiocre, il sera nécessaire de remplacer la cartouche de filtration plus fréquemment.

POUR COMMANDER UNE CARTOUCHE DE FILTRATION

D'Amana® de rechange de l'eau le modèle WF50 de cartouche filtrante par est disponible de marchands d'Amana®. Vous pouvez commander le filtre en appelant 1-877-232-6771 dans les ETATS-UNIS, ou visitez notre website local www.amana.com.

J'ESSAIE DE PUISER DE L'EAU POUR RINCER LE SYSTÈME. L'EAU NE COULE PAS...

Lors de l'utilisation initiale, prévoyez une période d'attente de 1 à 2 minutes pour que l'eau puisse remplir le réservoir interne de l'appareil.

ET SI JE N'UTILISE PAS LE SYSTÈME INTERNE DE FILTRATION D'EAU?

Vous pouvez utiliser le distributeur d'eau sans y installer une cartouche de filtration. Dans ce cas, remplacez le filtre par le bouchon bleu d'obturation de la base du filtre.

DONNÉES SUR LE FILTRE À EAU



FICHE TECHNIQUE ET DONNÉES DE RENDEMENT DU SYSTÈME DE FILTRATION D'EAU DU RÉFRIGÉRATEUR MODÈLE WF50

Fiche technique

Débit d'eau (Maximum)	0,75 GPM (2,83 l/m)
Durée de vie WF50 (maximum)	500 gallons / 1892 litres
Température maximum de fonctionnement	100 °F / 38 °C
Pression minimum exigée	35 psi / 138 kPa
Température minimum de fonctionnement.....	33 °F/1 °C
Pression maximum de fonctionnement	120 psi / 827 kPa

DONNÉES DE RENDEMENT*

Substance	Débit d'arrivée deau	Moyenne de débit de sortie	% de réduction moyen	Sortie d'eau maximum	Niveau d'action maximum	pH d'arrivée
Plomb	0.15 mg/L +/- 10%	0.001 mg/L	99.33%	0.001 mg/L	0.010 mg/L	6.5
Plomb	0.15 mg/L +/- 10%	0.002 mg/L	98.66%	0.003 mg/L	0.010 mg/L	8.5
Spores	Minimum 50,000/L	1count/mL	99.99%	3 count/mL	> 99.95%	NA
Turbidité	11+/-1 NTU	0.12 NTU	98.98%	0.18 NTU	0.5 NTU	NA
Lindane	0.002 mg/L +/- 10%	0.00005 mg/L	97.62%	0.00005 mg/L	0.00002 mg/L	NA
Atrazine	0.009 mg/L +/- 10%	0.0002 mg/L	97.93%	0.0006 mg/L	0.003 mg/L	NA
Chlore	2.0 mg/L +/- 10%	0.09 mg/L	95.26%	0.17 mg/L	≥75%	NA
Particule**	at least 10,000 particles/mL	900 count/mL	99.68%	2400 count/mL	≥85%	NA
2,4-D	0.210 mg/L +/- 10%	45.45 ug/L	84.42%	100 ug/L	0.0017 mg/L	NA
Amiante	10 ⁷ -10 ⁸ fibers; fibers >10 micrometers in length	0.16 MFL/mL	99.96%	0.16 MFL/mL	99%	NA

* Tests effectués à un débit de 0,75 GPM (2,83 L/min.) et une pression maximale de 120 lb/po² (827 kPa) dans des conditions normales de laboratoire, par contre, la performance actuelle peut varier. Performance d'allusion à la santé testée et certifiée par NSF International.

** Intervalle de classement granulométrique du test. Les particules utilisées étaient de 0,5-1 microns.

État de la Californie
Ministère des services de santé
Dispositif de traitement de l'eau
Numéro de certificat
01 - 1486

Initiale soumission: 21 septembre 2001
Révisé: 21 Mars 2002

Désignation de modèle/ de la marque de commerce	Éléments de rechange	Capacité nominale
WF50-WI500	WF50	500 gal (1,892.5 litre)
WF50-NI300	WF50	300 gal (1,135.5 litre)
WF50-KWI500	46 9005	500 gal (1,892.5 litre)
WF50-KNI300	46 9005	300 gal (1,135.5 litre)
OWF50-WI500	OWF51	500 gal (1,892.5 litre)
OWF50-NI300	OWF51	300 gal (1,135.5 litre)

Fabricant: PentaPure Incorporated

Le(s) dispositif(s) de traitement de l'eau énuméré(s) sur ce certificat répondent aux normes d'essai de l'article 116830 du Code de la santé et de la sécurité:

Contaminants microbiologiques et turbidité	Contaminants inorganiques/radiologiques
Kytes	Amiante
	Plomb
Contaminants organiques	
Atrazine	
Lindane	

Débit d'utilisation nominal: 0.75

CONDITIONS GÉNÉRALES D'UTILISATION :

Lire les données de rendement et comparer la capacité de cet appareil à vos besoins actuels en matière de traitement d'eau.

NE PAS utiliser ce produit où l'eau est microbiologiquement dangereuse ou de qualité inconnue sans désinfection adéquate avant ou après le système. Un système homologué pour la réduction de spore peut être utilisé pour désinfecter l'eau contenant des spores.

Utilisez seulement avec l'coffre d'eau froid. Vérifiez la conformité avec l'état et les lois et les règlements locaux.

Le système de filtration d'eau rétractable utilise une cartouche de rechange WF50. Le remplacement opportun d'une cartouche de filtre est essentiel au bon fonctionnement du système de filtration. Prière de consulter la rubrique applicable dans le manuel du propriétaire pour apprendre le fonctionnement, l'entretien et le dépannage du système.

Des tests ont été effectués sur cet appareil en vertu des normes ANSI/NSF 42 et 53 relativement à la réduction des substances énumérées ci-dessous. La concentration des substances indiquées dans l'eau entrant dans le système a été réduite à une concentration moindre ou égale à la limite permmissible dans l'eau quittant le système, tel que spécifié par ANSI/NSF 42 et 53.



Testé et certifié par NSF international contre les normes 42 et 53 d'ANSI/NSF dans les modèles WF50-WI300 et WF50-NI500 pour la réduction de:

Niveau de 42: Effets Esthétiques
Réduction de goût et d'odeur
Réduction de Chlore
Unité Mécanique De Filtration
Classe 1 De Réduction De Partical

Niveau de 53: Effets De Santé
Unité Chimique De Réduction
Réduction e Plomb, Atrazine, Lindane et2
Unité mécanique de filtration
Réduction de Kyste, Turbidité et Réduction d'amiante



1000 Apollo Road
Eagan, Minnesota U.S.A.
EPA EST #35917-MN-1

CARACTÉRISTIQUES – COMPARTIMENT POUR PRODUITS FRAIS

TABLETTES

⚠ ATTENTION

Pour éviter les blessures ou les dégâts matériels, prendre les précautions suivantes :

- S'assurer que la tablette est solidement en place avant d'y mettre de la nourriture.
- Manipuler les tablettes en verre trempé avec prudence. Elles peuvent se briser brusquement si elles sont ébréchées, éraflées ou exposées à des changements brusques de température.

TABLETTES SPILLSAVER^{MC} (CERTAINS MODÈLES)

Les **Tablettes Fixes Spillsaver^{MC}** facilitent le nettoyage en retenant les petites quantités de liquide qui pourraient s'écouler.

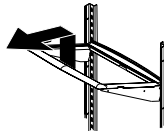

- Pour retirer la tablette, la soulever et la sortir.
- Pour remettre la tablette en place, procéder à l'inverse.

Certains modèles comportent l'option du **tablette Spillsaver^{MC} EasyGlide^{MC}**. Les tablettes Spillsaver^{MC} EasyGlide^{MC} peuvent être tirées vers soi pour faciliter le nettoyage et atteindre les articles se trouvant à l'arrière. Pour faciliter son entretien, la tablette en verre peut être enlevée en la tirant à fond vers soi et en la sortant de son encadrement en soulevant.

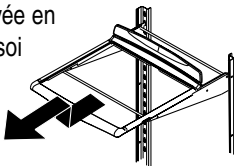

- Pour retirer la tablette et l'encadrement, voir les explications pour les tablettes fixes Spillsaver^{MC}.

PROLONGEMENTS SUR LE DOS DE L'ÉTAGÈRE (CERTAINS MODÈLES)

Les retenues de tablette arrière aident à empêcher les articles de tomber de l'arrière des tablettes.

Pour enlever une retenue de tablette et la remettre en place :

- Pour l'enlever, tirer la retenue de l'arrière de la tablette vers le haut.

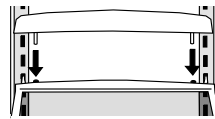

- Pour la remettre en place, insérer les tiges de la retenue dans les trous de l'encadrement.

TABLETTES SIDEGLIDE^{MC} (CERTAINS MODÈLES)

Les **Tablettes Coulissantes SideGlide^{MC}** s'accrochent à une barre transversale double à l'arrière. Les tablettes peuvent être alignées côte à côte pour créer une surface pleine largeur de même niveau ou être accrochées à des barres transversales séparées et glisser à gauche ou à droite pour mieux répondre aux besoins de rangement.

Pour retirer la tablette et la remettre en place :

- Pour retirer la tablette, soulever la tablette de 10 degrés pour la décrocher de la barre transversale double et soulever.
- Pour l'installer, procéder à l'inverse.

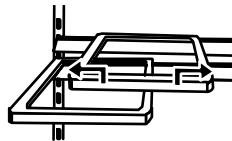

Pour faire glisser les tablettes :

- Soulever légèrement le devant de la tablette et la faire glisser à gauche ou à droite.

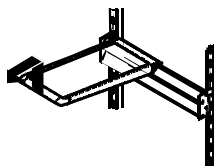

Pour retirer la barre transversale double et la remettre en place :

- Pour retirer la barre, la faire glisser vers le haut pour la décrocher de la crémaillère.
- Pour la remettre en place, procéder à l'inverse.

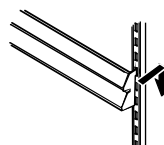
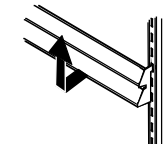

RANGEMENTS DE LA PORTE

BEVERAGE CHILLER^{MC}/ MINI-CHILLER^{MC} (CERTAINS MODÈLES)

Le compartiment à température contrôlée **Beverage Chiller^{MC}** gardent les boissons et autres articles à une température plus froide que le reste du réfrigérateur. L'arrivée d'air permet à l'air du congélateur de passer dans le compartiment Beverage Chiller^{MC}.

Commandes

La commande Beverage Chiller^{MC} se trouve sur la paroi gauche du réfrigérateur. Cette commande permet de régler la quantité d'air circulant dans le compartiment Beverage Chiller^{MC}. Tournez la commande dans le sens des aiguilles d'une montre pour la température plus froide.

Pour retirer le compartiment Beverage Chiller^{MC} et le remettre en place :

- Si le casier pour produits laitiers ou le balconnet se trouve directement au-dessus du compartiment Beverage Chiller^{MC}, il pourra falloir le retirer. Suivre les explications qui conviennent pour retirer l'article. Faire coulisser le compartiment Beverage Chiller^{MC} vers le haut et l'enlever.
- Pour le remettre en place, aligner l'un des orifices d'arrivée d'air froid (A) du compartiment Beverage Chiller^{MC} sur l'une des deux arrivées d'air (B) situées dans la cuve intérieure de la porte. Pousser le compartiment dans le dispositif de retenue de l'habillage intérieur de la porte jusqu'à ce qu'il bute.

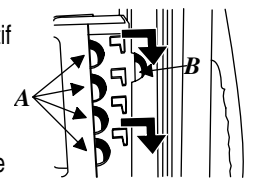

IMPORTANT: Le compartiment Beverage Chiller^{MC} ne fonctionne pas si les orifices d'arrivée d'air ne sont pas alignés sur l'arrivée d'air dans l'habillage intérieur de la porte.

CASIER POUR PRODUITS LAITIERS

Ce compartiment procure un espace de rangement pratique pour le beurre, les yogourts, le fromage, etc.

Il est réglable et se trouve dans la porte. Il peut être placé à différents endroits de la porte pour mieux l'adapter aux besoins de rangement.

Pour retirer le casier pour produits laitiers et le remettre en place :

- Pour l'enlever, le faire coulisser vers le haut et le retirer.
- Pour le remettre en place, glisser le casier dans le dispositif de retenue de l'habillage intérieur de la porte du dessus et pousser vers le bas jusqu'à ce qu'il bute.

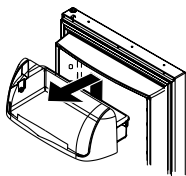

Pour retirer la porte du casier et la remettre en place:

- Pour la retirer, pousser sur les côtés de la porte du casier et l'enlever.
- Pour la remettre en place, glisser les côtés de la porte du casier dans celui-ci jusqu'à ce que les pointes charnières s'enclenchent en place.

BALCONNETS INCLINABLES (CERTAINS MODÈLES)

Le **Balconnet Inclinable** se compose d'un casier et d'un encadrement et procure un espace de rangement pratique et réglable pour les aliments dans la porte. Le balconnet peut être incliné vers l'avant pour faciliter l'accès aux articles et enlevé pour faciliter le nettoyage et le réglage.

Pour retirer le balconnet et le remettre en place :

- Pour retirer le balconnet, l'incliner vers l'avant et l'enlever.
- Pour remettre le balconnet en place, le faire glisser dans son encadrement et le pousser à la verticale.

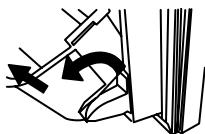

Pour régler l'encadrement du balconnet :

- Retirer le balconnet en suivant les indications ci-dessus.
- Soulever l'encadrement hors du support de la porte et le placer à l'emplacement désiré.

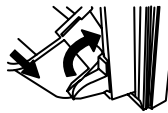

BALCONNETS

Les **Balconnets** se règlent selon les besoins particuliers de rangement.

- Pour les retirer, coulissez-les vers le haut et tirez-les tout droit.
- Pour les installer, procédez inversement.

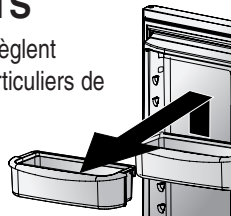

TIROIRS ET BACS À RÉGLAGE HYGROMÉTRIQUE

BAC À LÉGUMES À HUMIDITÉ CONTRÔLÉE

Les bacs à légumes sont prévus pour le rangement de fruits et de légumes.

Commandes

Certains bacs à légumes sont conçus avec une commande réglable de l'humidité située au-dessus des bacs. Mettre le curseur à droite pour les fruits (humidité plus faible) ou à gauche pour les légumes (humidité plus élevée).

Dépose et installation des bacs à légumes :

- Pour retirer un bac, tirez-le au maximum. Soulevez l'avant du bac vers le haut et tirez le bac tout droit.
- Pour l'installer, introduisez le bac dans les rails du châssis et poussez-le en place.

Pour enlever la tablette et le mettre en place :

- Soulever l'encadrement des rails de la cuve intérieure du réfrigérateur et le retirer.
- Pour remettre ces éléments en place, l'insérer sur les rails et le pousser en place.

AIDE DE CONSERVATION DE PRODUIT

Il est recommandé d'observer les règles suivantes pour le rangement de fruits et de légumes dans les bacs à environnement contrôlé :

- **NE PAS** laver les fruits et les légumes avant de les mettre dans le bac car toute humidité additionnelle peut faire pourrir le contenu du bac plus rapidement.
- **NE PAS** tapisser le bac d'essuie-tout car ceux-ci retiennent l'humidité.
- Suivre attentivement les consignes de réglage des commandes. Avec un mauvais réglage, les fruits et les légumes pourront se trouver abîmés.

CARACTÉRISTIQUES – COMPARTIMENT POUR PRODUITS FRAIS, SUITE

TIROIR À VIANDES FROIDES

Le **Tiroir à Viandes Froides** comprend un tiroir doté d'une commande de température variable qui garde le compartiment plus froid que le réfrigérateur.

REMARQUE : L'air froid propulsé vers le système viandes froides peut diminuer la température du réfrigérateur. La commande du réfrigérateur doit alors être réglée.

Commandes

Située sur la paroi à la gauche du bac, la commande de température règle la température de l'air dans le tiroir à viandes froides. Le réglage «**cheese**» (fromage) assure une température similaire à celle du compartiment pour produits frais. Le réglage «**meat**» (viande) assure une température plus froide dans le bac et il est recommandé lorsqu'il contient de la viande, de la volaille ou du poisson frais.

Pour enlever un bac et le mettre en place :

- Pour enlever le bac, l'ouvrir complètement, relever l'avant et le retirer.
- Pour mettre le bac en place, l'insérer sur les rails et le pousser en place.



BACS DE RANGEMENT

BAC À COLLATIONS (CERTAINS MODÈLES)

Ce bac peut être utilisé pour ranger des aliments ou des fruits et légumes.

Commandes

Certains bacs à légumes sont conçus avec une commande réglable de l'humidité située au-dessus des bacs. Mettre le curseur à droite pour les fruits (humidité plus faible) ou à gauche pour les légumes (humidité plus élevée).

Pour enlever un bac et le mettre en place :

- Pour enlever le bac, l'ouvrir complètement et le retirer.
- Pour mettre le bac en place, l'insérer sur les rails et le pousser en place.

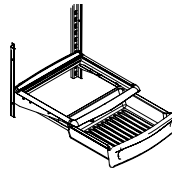

ACCESSOIRES

TAPIS ANTIDÉRAPANTS (CERTAINS MODÈLES)

Les **Tapis Antidérapants** empêchent les articles de glisser dans les balconnets. Ils sont amovibles et peuvent se laver dans le panier supérieur du lave-vaisselle pour en faciliter l'entretien.

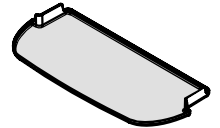

BEVERAGE ORGANIZER^{MC} (CERTAINS MODÈLES)

Le compartiment **Beverage Organizer^{MC}** coulisse du dessous d'une tablette fixe **Spillsaver^{MC}**. Il a une capacité de 12 canettes de 355 ml.

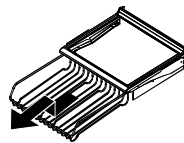

Pour enlever un bac et le mettre en place :

- Pour enlever le bac, l'ouvrir complètement et le retirer.
- Pour mettre le bac en place, l'insérer sur les rails et le pousser en place.

CARACTÉRISTIQUES – COMPARTIMENT CONGÉLATEUR

MACHINE À GLAÇONS AUTOMATIQUE

⚠ ATTENTION

Pour éviter des dommages matériels, observez les points suivants :

- **NE** forcez **PAS** le bras de la machine à glaçons vers le bas ou vers le haut.
- **NE** placez ni n'entreposez rien dans le bac à glaçons.

Cette machine à glace fabrique les glaçons utilisés dans le système de distribution.

Utilisation de la machine à glaçons la première fois :

- Assurez-vous que le bac à glaçons est en place et que le bras de détection est vers le bas. 
- Après que le compartiment congélateur atteint une température située entre -18 °C et -17 °C (0 °F et 2 °F), la machine à glaçons se remplit d'eau et se met en marche.
- Attendez 24 heures environ après l'installation pour recueillir le premier lot de glaçons.
- Jetez les glaçons obtenus les 12 premières heures de fonctionnement pour vérifier que le système ne comporte pas d'impuretés.

Instructions de fonctionnement

- Assurez-vous que le bac à glaçons est en place et que le bras de détection est en bas.
- Une fois que le compartiment congélateur atteint une température située entre -18 °C et -17 °C (0 °F et 2 °F), la machine à glaçons se remplit d'eau et se met en marche. Il est possible de recueillir un lot complet de glaçons environ toutes les 3 heures. 
- Arrêtez la production de glaçons en relevant le bras jusqu'à ce qu'un déclic se fasse entendre.
- La machine à glaçons reste à l'arrêt tant que le bras n'est pas poussé vers le bas.

IMPORTANT : N'installez pas l'étagère de Quick Chill Zone^{MC} si le bras de machine à glaçons automatique est en position de la désactivation.

CLAYETTES ET PANIERS

CLAYETTE DE CONGÉLATEUR FIXE

Retrait et installation des clayettes avec attaches murales :

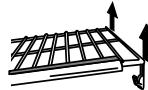

- Pour la retirer, enclencher le côté droit de la clayette à partir de la crémaillère fixée aux parois de l'appareil et la retirer des attaches murales.
- Pour l'installer, placer la clayette dans le trou de fixation et la fixer avec des attaches murales.

CLAYETTE MÉTALLIQUE SUSPENDUE (CERTAINS MODÈLES)

La Clayette Métallique Suspendue procure de l'espace de rangement supplémentaire pour les bacs à glaçons, les aliments surgelés, les contenants réfrigérants, etc.

Pour retirer la clayette :

- Pincer le crochet à échelon de la clayette métallique suspendue vers l'intérieur pour dégager la clayette métallique du côté droit de la clayette Stor-Mor[®]. La clayette pendra vers le bas. 
- Appuyer sur le crochet à échelon de la clayette métallique suspendue pour retirer la clayette du compartiment congélateur. 

Pour installer la clayette :

- Inverser les étapes précédentes.

QUICK CHILL ZONE^{MC}

La Quick Chill Zone^{MC} procure un espace de rangement pour les articles qui doivent refroidir ou être congelés rapidement. 

- Pour retirer la Quick Chill Zone^{MC}, la soulever hors de la crémaillère du bac à glaçons et la tirer vers soi.
- Pour installer Quick Chill Zone^{MC}, placer la tablette sur le dessus de la machine à glace et l'abaisser dans la crémaillère du seau à glace.

IMPORTANT : N'installez pas l'étagère de Quick Chill Zone^{MC} si le bras de machine à glaçons automatique est en position de la désactivation.

⚠ AVERTISSEMENT

Pour éviter tous risques de blessures, voire de décès, ne pas placer d'articles en verre dans la Quick Chill Zone^{MC}. Les objets en verre peuvent se fracasser ou exploser lorsqu'ils sont exposés à des températures extrêmement froides.

SYSTÈME STORE-MOR[®]

Les paniers sont coulissants pour faciliter l'accès aux articles rangés à l'arrière. Les clayettes peuvent être retirées pour satisfaire aux besoins en matière de rangement.

Retrait et installation des clayettes avec crémaillère :

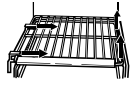
- Pour retirer la clayette, enclencher le côté droit de la clayette à partir de la crémaillère fixée aux parois de l'appareil et la retirer des attaches murales. 
- Pour installer la clayette, la remettre en place dans les attaches murales. S'assurer que le rebord arrière de la clayette se trouve vis-à-vis l'arrière de l'appareil et enclencher la clayette dans la crémaillère.

Retrait et installation du bac :

- Pour retirer le bac, soulever le devant de celui-ci et le tirer jusqu'au bout. Soulever le devant du bac et le retirer. 
- Pour installer le bac, le faire glisser dans la crémaillère située dans la partie inférieure du congélateur. Soulever le devant du bac et le faire glisser vers l'arrière de l'appareil.

CARACTÉRISTIQUES – COMPARTIMENT CONGÉLATEUR, SUITE

BAC À GLAÇONS

Le **Bac à Glaçons** se trouve sous la machine à glace automatique.

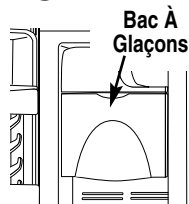

Retrait et installation du bac à glaçons :

- Pour retirer le bac, retirer Quick Chill Zone^{MC}. Soulever le bras de la machine à glace pour désactiver celle-ci.
- Soulever le devant du bac et le tirer complètement vers soi. Soulever le devant du bac et le retirer.
- Pour installer le bac, le faire glisser dans la crémaillère sous la machine à glace jusqu'à ce que le bac se verrouille en place. Laisser tomber le bras de la machine à glace pour activer celle-ci et remettre la Quick Chill Zone^{MC} en place.

IMPORTANT :

Le bac à glaçons doit être verrouillé à l'endroit approprié pour s'assurer que les glaçons sont distribués adéquatement. Si la porte du congélateur ne ferme pas, cela signifie que le bac n'est pas à l'endroit approprié. Tourner le dispositif d'entraînement de forêt dans le sens inverse des aiguilles d'une montre (tel qu'indiqué) pour aligner correctement le bac à glaçons avec l'arrière de l'appareil.

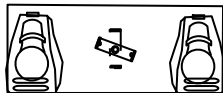

BALCONNET RANGEMENT

BALCONNETS RÉGLABLES

Les **Balconnets** sont **Réglables** pour mieux répondre aux besoins de rangement.

Pour retirer un balconnet et le remettre en place :

- Soulever le balconnet jusqu'à ce qu'il se dégage des dispositifs de retenue de l'habillage intérieur de la porte, puis l'enlever.

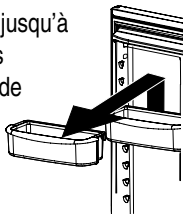

Pour le remettre en place :

- Le glisser dans le dispositif de retenue de l'habillage de la porte du dessus et pousser vers le bas jusqu'à ce qu'il bute.

BALCONNETS FIXES (CERTAINS MODÈLES)

Le **Balconnet Fixe** se trouve dans la partie supérieure de la porte du congélateur.

IMPORTANT : Le balconnet fixe n'est pas réglable. S'il est enlevé, l'ampoule du congélateur ne s'éteint pas lorsqu'on ferme la porte.

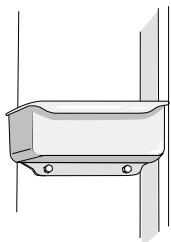

BALCONNETS INCLINABLES

(CERTAINS MODÈLES)

Le **Balconnet Inclinable** se compose d'un casier et d'un encadrement et procure un espace de rangement pratique et réglable pour les aliments dans la porte. Le balconnet peut être incliné vers l'avant pour faciliter l'accès aux articles et enlevé pour faciliter le nettoyage et le réglage.

Pour retirer le balconnet et le remettre en place :

- Pour retirer le balconnet, l'incliner vers l'avant et l'enlever.

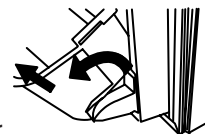

- Pour remettre le balconnet en place, le faire glisser dans son encadrement et le pousser à la verticale.

Pour régler l'encadrement du balconnet :

- Retirer le balconnet en suivant les indications ci-dessus.

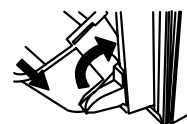

- Soulever l'encadrement hors du support de la porte et le placer à l'emplacement désiré.

CARACTÉRISTIQUES DU DISTRIBUTEUR

LUMIÈRE DU DISTRIBUTEUR

Une lumière s'allume à proximité du distributeur lorsque celui-ci fournit de l'eau ou de la glace.

TOUCHE DU DISTRIBUTEUR

La **Touche du Distributeur** se trouve à l'arrière de la zone de distribution. Lorsque la touche du distributeur est enfoncée, la sélection effectuée sur le panneau de commande du distributeur sera activée.

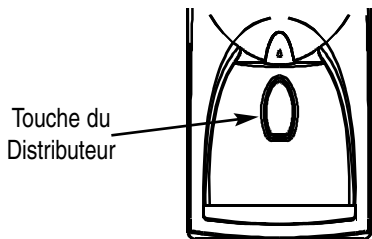

BOUTON DE REMPLISSAGE AVANT (CERTAINS MODÈLES)

Le **Bouton de Remplissage Avant** fonctionne indépendamment des commandes du distributeur, permettant ainsi d'utiliser la touche du distributeur autrement pour obtenir de l'eau. Cette caractéristique est utile pour remplir les récipients qui sont trop volumineux pour être insérés dans l'espace prévu à cet effet (c.-à-d., bouteilles de sport, pichets, grandes casseroles, cafetières).

Cette caractéristique permet également d'obtenir de l'eau et de la glace simultanément. Pour l'utiliser, sélectionner le mode de distribution préféré à partir du panneau de commande du distributeur. Appuyer sur la touche du distributeur avec le récipient tout en appuyant sur le bouton de remplissage avant.

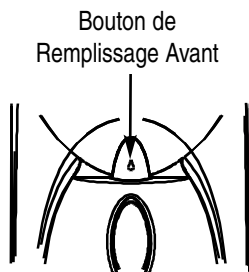

PLATEAU AMOVIBLE

Le **Plateau Amovible** se trouvant au fond de la zone de distribution est conçu pour recueillir les petites éclaboussures et peut être facilement retiré à des fins de nettoyage et de vidange.

IMPORTANT : Le plateau amovible n'est pas un drain. Le plateau peut déborder si l'eau coule de façon continue.

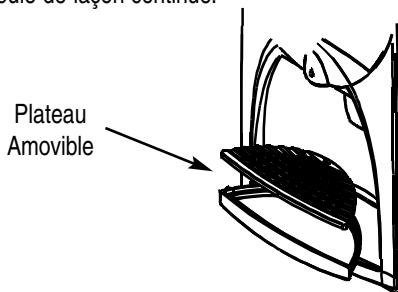

FONCTIONNEMENT DU DISTRIBUTEUR D'EAU

⚠ ATTENTION

Pour éviter tout risque de blessures ou de dégâts matériels, respecter les consignes suivantes :

- > **NE PAS** mettre les doigts, les mains ou tout objet dans l'ouverture du distributeur.
- > **NE PAS** utiliser d'objets pointus pour concasser la glace.
- > **NE PAS** faire tomber la glace directement dans un récipient en verre mince, en porcelaine ou en cristal délicat.

REMARQUE :

- > Lors de l'utilisation initiale du distributeur d'eau, laisser couler l'eau pendant environ 1 à 2 minutes pour laisser le réservoir d'eau se remplir. Jeter les premiers 10 à 14 récipients d'eau après avoir branché le réfrigérateur à l'alimentation en eau et après de longues périodes de non-utilisation.

Pour utiliser la touche du distributeur :

- > Choisir la fonction de distribution d'eau à partir du panneau de commande du distributeur.
- > Appuyer un récipient robuste à bec large contre la touche du distributeur.
- > Relâcher la touche du distributeur pour arrêter l'écoulement d'eau. Une petite quantité d'eau peut s'écouler dans le plateau du distributeur. Essuyer les grosses éclaboussures.

CARACTÉRISTIQUES DU DISTRIBUTEUR, SUITE

CONTRÔLEZ LES DISPOSITIFS

REMARQUE: Ces consignes s'appliquent aux commandes à 3 et à 5 boutons seulement. Si l'appareil est doté de commandes ACL, prière de lire le guide d'informations se trouvant dans le sac de brochures.

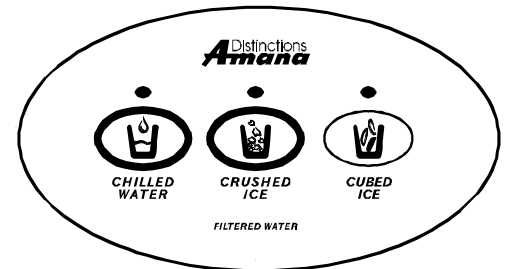
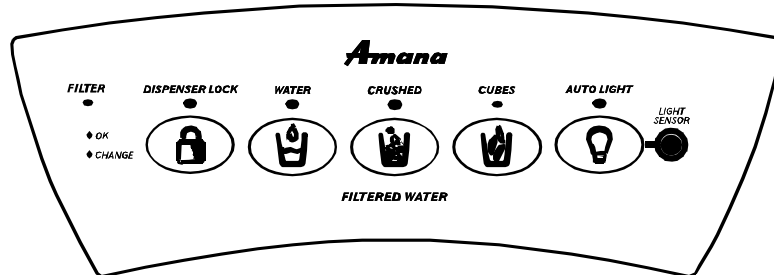

FONCTIONNEMENT DE LA MACHINE À GLACE

Pour distribuer la glace :

- > Sélectionner le mode glaçons **CUBE** (en cubes) ou **CRUSH** (broyés) en appuyant sur le panneau de commande du distributeur. Un voyant lumineux vert au-dessus du bouton indique la sélection du mode.



- > Appuyer sur la touche du distributeur avec le récipient. Pendant que la machine distribue de la glace concassée, tenir le récipient aussi près que possible de la chute pour réduire les éclaboussures. **Le mode de sélection ne peut être modifié pendant que la machine à glace fonctionne.**

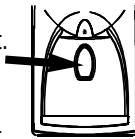

REMARQUE : Si le distributeur fonctionne pendant plus de 3 minutes, un capteur de verrouillage automatique coupera l'alimentation vers le distributeur. Voir la rubrique **Verrouillage du Distributeur** pour de plus amples détails.

VERROUILLAGE DU DISTRIBUTEUR (CERTAINS MODÈLES)



Cette caractéristique empêche l'eau ou la glace d'être distribuée.

Pour verrouiller le distributeur :

- > Appuyer sur le bouton **DISPENSER LOCK** (Verrouillage du Distributeur) et le maintenir enfoncé pendant 3 secondes. Un voyant lumineux vert au-dessus du bouton confirme que le distributeur est verrouillé.

Pour déverrouiller le distributeur :

- > Maintenir le bouton **DISPENSER LOCK** (Verrouillage du Distributeur) enfoncé pendant 3 secondes. Le voyant lumineux vert s'éteindra.

VOYANT LUMINEUX DU STATUT DU FILTRE

(CERTAINS MODÈLES)

Le voyant lumineux de l'état du filtre indique à quel moment le filtre à eau doit être remplacé. Une lumière verte indique que le filtre est en bon état. Une lumière rouge indique que le filtre doit être remplacé. Une fois que la lumière tourne au rouge, il faut réinitialiser la fonction pour l'éteindre.

Pour réinitialiser le voyant lumineux :

- > Appuyer sur les boutons **DISPENSER LOCK** (Verrouillage du Distributeur) et **WATER** (eau) simultanément pendant 4 secondes. Le voyant lumineux vert indiquant l'état du filtre clignotera 3 fois lorsque la fonction a été réinitialisée avec succès.

LUMIÈRE AUTOMATIQUE (CERTAINS MODÈLES)

La fonction lumière automatique permet d'activer la lumière du distributeur à demi-intensité lorsque le capteur de **LIGHT SENSOR** (luminosité détecte) que l'intensité de la lumière dans la pièce est faible.

Pour activer la fonction :

- > Appuyer sur le bouton **AUTO LIGHT** (Lumière Automatique) se trouvant sur le panneau de commande. Un voyant lumineux vert au-dessus du bouton s'allume pour indiquer que le capteur est en marche.

Pour désactiver la fonction :

- > Appuyer sur le bouton **AUTO LIGHT** (Lumière Automatique). Le voyant lumineux vert s'éteindra.

REMARQUE : La lumière du distributeur fonctionnera même si la fonction lumière automatique n'a pas été sélectionnée.

MODE SABBAT (CERTAINS MODÈLES)

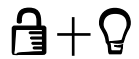

Ce mode sert à désactiver l'alimentation du voyant DEL et des lumières du distributeur tout en permettant aux commandes de demeurer fonctionnelles.

Pour activer le mode Sabbath :

- > Appuyer simultanément sur les touches **DISPENSER LOCK** (Verrouillage du Distributeur) et **AUTO LIGHT** (Lumière Automatique) les maintenir enfoncées pendant 3 ou 4 secondes. **Après 3 ou 4 secondes, les lumières du distributeur et le voyant DEL s'éteignent. La lumière du distributeur ne s'allumera pas pendant la distribution lorsque ce mode est activé.**

Pour désactiver le mode Sabbath:

- > Appuyer simultanément sur les touches **DISPENSER LOCK** (Verrouillage du Distributeur) et **AUTO LIGHT** (Lumière Automatique) et les maintenir enfoncées pendant 3 ou 4 secondes. Après 3 ou 4 secondes, les lumières du distributeur et le voyant DEL s'allumeront.

REMARQUE : Dans l'éventualité où le courant serait interrompu lorsque l'appareil est en mode Sabbath, la commande demeurera en mode Sabbath lorsque le courant sera rétabli.

CONSEILS ET ENTRETIEN

COMMENT NETTOYER L'APPAREIL

⚠ AVERTISSEMENT

Pour éviter une électrocution, qui pourrait provoquer des blessures graves, voire le décès, débrancher le réfrigérateur avant tout nettoyage. Rebrancher l'appareil une fois le nettoyage terminé.

⚠ ATTENTION

Pour éviter les blessures ou les dégâts matériels :

- Lire et suivre le mode d'emploi du fabricant de tous les produits de nettoyage utilisés.
- **NE PAS** mettre de bacs, de tablettes ou d'accessoires au lave-vaisselle. Ils pourraient se fendiller ou se déformer.

ZONE	À PROSCRIRE	UTILISER
Portes et extérieur texturés Intérieur de l'appareil	<ul style="list-style-type: none"> ➤ Produits de nettoyage abrasifs ➤ Ammoniaque ➤ Javellisant ➤ Détergents ou solvants concentrés ➤ Tampons à récurer en métal ou en plastique texturé 	<ul style="list-style-type: none"> ➤ Utiliser 60 ml (4 c. à soupe) de bicarbonate de soude dissout dans 1 litre d'eau chaude savonneuse. ➤ Rincer les surfaces à l'eau claire tiède et essuyer immédiatement pour éviter les taches d'eau.
Portes et extérieur en acier inoxydable* IMPORTANT : Toute surface en acier inoxydable abîmée suite à un mauvais emploi de produits de nettoyage ou à l'emploi de produits non recommandés ne sera couverte par la garantie, quelle qu'elle soit.	<ul style="list-style-type: none"> ➤ Produits de nettoyage abrasifs ➤ Ammoniaque ➤ Javellisant ➤ Détergents ou solvants concentrés ➤ Tampons à récurer en métal ou en plastique texturé ➤ Produits à base de vinaigre ➤ Produits de nettoyage à base de citron 	<ul style="list-style-type: none"> ➤ Utiliser de l'eau chaude savonneuse et un linge propre et doux ou une éponge. ➤ Rincer les surfaces à l'eau claire tiède et essuyer immédiatement pour éviter les taches d'eau. ➤ Après le nettoyage, rincer et sécher. Pour restituer le lustre et enlever les stries, vaporiser. Stainless Steel Magic Spray* (n° 20000008).
Joint de porte	<ul style="list-style-type: none"> ➤ Produits de nettoyage abrasifs ou trop puissants ➤ Tampons à récurer métalliques ou en plastique texturé 	
Bobine du condensateur <i>Retirer la grille pour y accéder</i>		<ul style="list-style-type: none"> ➤ Utiliser un embout de tuyau d'aspirateur.
Grille de sortie du ventilateur de condensateur <i>Voir l'arrière du réfrigérateur</i>		<ul style="list-style-type: none"> ➤ Utiliser un embout de tuyau d'aspirateur avec une brosse.
Accessoires Tablettes, clayettes, bacs, etc.	<ul style="list-style-type: none"> ➤ Lave-vaisselle 	<ul style="list-style-type: none"> ➤ Suivre les indications fournies pour enlever les divers éléments et les remettre en place dans la section qui convient. ➤ Laisser les articles arriver à température ambiante avant de les nettoyer. ➤ Diluer un détergent doux avec de l'eau et utiliser un linge propre et doux ou une éponge pour nettoyer. ➤ Utiliser une brosse en plastique pour faire pénétrer la solution de détergent dans les fentes et recoins. ➤ Rincer les surfaces à l'eau claire chaude. ➤ Sécher les composants transparents et en verre immédiatement pour éviter les taches d'eau.

* Le décapant est disponible pour l'ordre par votre fabricant. Appelez nos spécialistes-pièces, en composant le 1-877-232-6771 aux Etats-Unis. En dehors des Etats-Unis, contactez votre marchand local d'appareils ou partie le distributeur.

CONSEILS ET ENTRETIEN, SUITE

DÉSODORISATION DU RÉFRIGÉRATEUR

1. Retirez toute la nourriture.
2. Débranchez le réfrigérateur.
3. Nettoyez les articles suivants en faisant surtout attention aux interstices; suivez les directives appropriées, présentées dans la section **Nettoyage du réfrigérateur** :
 - Parois, partie inférieure et plafond de l'intérieur de la caisse.
 - Bacs, tiroirs, clayettes, étagères et joints, conformément aux instructions données dans cette section.
4. Lavez et séchez tous les flacons, récipients et bocaux. Jetez les articles dont la date de péremption est expirée ou qui se sont gâtés.
5. Enveloppez les aliments générateurs d'odeur ou mettez-les dans des contenants bien fermés pour éviter que les odeurs ne réapparaissent.
6. Branchez le réfrigérateur et remettre la nourriture à l'intérieur.
7. Après 24 heures, vérifiez si les odeurs ont été éliminées.

Si les odeurs sont toujours présentes :

1. Retirez les bacs et tiroirs et placez-les sur la clayette supérieure du réfrigérateur.
2. Remplissez les sections réfrigérateur et congélateur y compris les contre-portes, de feuilles froissées de journaux en noir et blanc.
3. Placez des briquettes de charbon de bois au hasard sur le journal froissé dans les deux compartiments.
4. Fermez les portes et laissez agir pendant 24 à 48 heures.
5. Répétez les étapes 5 à 7 ci-dessus.

CONSEILS POUR L'ÉCONOMIE D'ÉNERGIE

- Évitez de surcharger les étagères du réfrigérateur. Ceci réduit l'efficacité de l'air circulant autour des aliments et entraîne un fonctionnement prolongé du réfrigérateur.
- Évitez d'ajouter trop de nourriture tiède dans le réfrigérateur en même temps. Ceci surcharge les compartiments et diminue la vitesse de refroidissement.
- N'utilisez **PAS** de papier aluminium, papier ciré ou papier essuie-tout pour recouvrir les clayettes et étagères. Ceci diminue la

circulation de l'air et entrave le fonctionnement efficace du réfrigérateur.

- Un congélateur qui est aux $\frac{3}{4}$ plein fonctionne plus efficacement.
- Installez le réfrigérateur à l'endroit le plus frais de la pièce. Évitez les zones en contact avec la lumière directe du soleil ou près des bouches de chaleur, conduits de chauffage ou appareils générateurs de chaleur. Si ceci n'est pas possible, isolez l'extérieur en utilisant une section de l'armoire ou une couche d'isolant supplémentaire.
- Reportez-vous à la section sur les commandes de température dans ce manuel pour obtenir les réglages recommandés.
- Nettoyez les joints de porte tous les trois mois selon les instructions de ce manuel. Ceci assure une bonne fermeture des joints de porte et une efficacité de fonctionnement du réfrigérateur.
- Prenez le temps d'organiser le rangement des articles dans le réfrigérateur pour réduire le temps d'ouverture des portes.
- Assurez-vous que les portes sont bien fermées en mettant le réfrigérateur d'aplomb, selon les instructions de ce manuel.
- Nettoyez les serpentins du condenseur comme il est indiqué dans ce manuel, tous les 3 mois. Ceci augmente l'efficacité énergétique et les performances de refroidissement.

REEMPLACER LES AMPOULES ÉLECTRIQUES

⚠ AVERTISSEMENT

Pour éviter tout risque d'électrocution, de blessures graves voire de décès, débrancher l'alimentation du réfrigérateur avant de remplacer l'ampoule. Après avoir remis l'ampoule en place, rebrancher l'appareil.

⚠ ATTENTION

Pour éviter le risque de blessures ou de dégâts matériels, procéder comme suit:

- Laisser l'ampoule refroidir.
- Porter des gants lors du remplacement de l'ampoule.

PARTIE SUPÉRIEURE DU RÉFRIGÉRATEUR

1. Repérer les espaces pour les doigts de chaque côté du couvre-ampoule. Insérer les doigts et appuyer de chaque côté du couvre-ampoule. Tirer le couvre-ampoule vers le bas et le retirer.
2. Retirer les ampoules électriques.
3. Les remplacer par des ampoules d'une intensité **maximum de 40 watts**.
4. Replace light bulb cover by inserting front tabs of light shield into slots directly in front of light assembly.

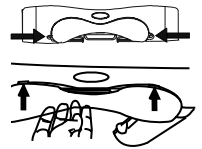

PARTIE INFÉRIEURE DU RÉFRIGÉRATEUR

1. Pincer les attaches inférieures (A) du couvre-ampoule et les tirer vers soi.
2. Retirer l'ampoule électrique.
3. La remplacer par une ampoule d'une intensité **maximum de 40 watts**.
4. Insérer les attaches supérieures (B) du couvre-ampoule dans la cuve intérieure du réfrigérateur et enclencher la partie inférieure dans l'espace prévu pour l'ampoule.

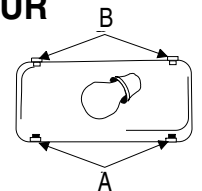

CONGÉLATEUR DU MODÈLE AVEC DISTRIBUTEUR

1. Retirer le bac à glace en soulevant le devant du bac et en le tirant.
2. Retirer le couvercle en pinçant l'attache supérieure (A) et en tirant le couvercle hors de la cuve intérieure.
3. Retirer l'ampoule. La remplacer par une ampoule d'une intensité **maximum de 40 watts**.
4. Insérer l'attache inférieure (B) du couvercle dans la cuve intérieure et enclencher la partie supérieure dans l'espace prévu pour l'ampoule.
5. Remettre le bac à glace en place en le faisant glisser jusqu'à ce qu'il se verrouille.

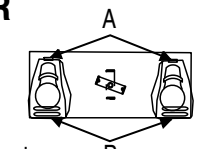

DISTRIBUTEUR

1. Repérer l'ampoule à l'intérieur du rebord supérieur de la structure du distributeur. La dévisser pour l'enlever.
2. La remplacer par une ampoule de 7 W, 120 V.



BRUITS NORMAUX

Les réfrigérateurs d'aujourd'hui comportent une isolation en mousse et sont plus efficaces du point de vue énergétique que les anciens modèles. Cependant, cette isolation en mousse n'est pas aussi efficace pour l'absorption des sons. Il en résulte que certains bruits peuvent vous sembler inhabituels. À la longue, ces bruits deviendront familiers. Veuillez vous reporter au tableau ci-dessous avant de faire appel au service après-vente.

TYPE	CAUSE POSSIBLE	SOLUTION
Clic	➤ La commande du congélateur (A) émet un clic lorsque le compresseur s'arrête ou se met en marche.	➤ Fonctionnement normal
	➤ La minuterie du dégivreur (B) émet le son d'une horloge électrique (certains modèles) et s'enclenche et se désenclenche du cycle de dégivrage.	➤ Fonctionnement normal
L'air est propulsé	➤ Le ventilateur du congélateur (C) et le ventilateur du condensateur (D) émettent ce bruit pendant le fonctionnement.	➤ Fonctionnement normal
Bouillonnement ou gargouillement	➤ Le réfrigérant de l'évaporateur (E) et de l'échangeur de chaleur (F) émet ce bruit lorsqu'il s'écoule.	➤ Fonctionnement normal
Bruit sourd	➤ Les glaçons tombent de la machine à glace dans le seau à glaçons (G).	➤ Fonctionnement normal
	➤ La chute du distributeur de glace (H) se ferme.	➤ Fonctionnement normal
Vibration	➤ Le compresseur (I) émet un bruit de pulsation pendant le fonctionnement.	➤ Fonctionnement normal
	➤ Le réfrigérateur n'est pas de niveau.	➤ Voir la rubrique Installation du Réfrigérateur pour savoir comment mettre l'appareil de niveau.
Bourdonnement	➤ Le raccord du robinet de la machine à glace (J) (certains modèles) émet un bourdonnement lorsque la machine à glace se remplit d'eau.	➤ Fonctionnement normal
Murmure	➤ La machine à glace (K) est à la position «on» sans le raccord d'eau.	➤ Pour arrêter ce bruit, soulever le levier à la position «off». Arrêter le bruit en soulevant le levier de la machine à glace à la position «off» (arrêt). Voir la rubrique Machine à Glace Automatique dans le manuel du propriétaire.
	➤ Le furet (L) (certains modèles) émet un murmure lorsqu'il agite la glace durant la distribution.	➤ Fonctionnement normal
	➤ Le compresseur (I) émet un murmure pendant le fonctionnement.	➤ Fonctionnement normal
	➤ La soupape du solénoïde (M) fait fonctionner la porte de la chute.	➤ Fonctionnement normal

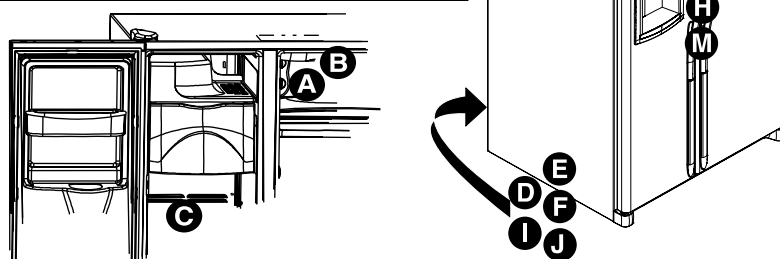

DIAGNOSTIC

FONCTIONNEMENT

TYPE	CAUSE POSSIBLE	SOLUTION
La commande du congélateur et les lumières fonctionnent, mais les compresseurs ne fonctionnent pas	Le réfrigérateur est en mode de dégivrage.	Fonctionnement normal. Attendre 40 minutes que le réfrigérateur se remette en marche.
La température du système viandes froides est trop chaude	Les commandes sont réglées à une température trop basse.	Voir la rubrique traitant du système viandes froides pour savoir comment régler les commandes.
	Les commandes du congélateur sont réglées à une température trop basse.	Voir la rubrique sur les commandes dans le manuel du propriétaire pour savoir comment régler les commandes.
	Le tiroir est mal placé.	Voir la rubrique traitant du système viandes froides pour vérifier la position du tiroir.
Le réfrigérateur ne fonctionne pas	Le réfrigérateur n'est pas branché.	Brancher l'appareil.
	La commande du congélateur n'est pas à «on».	Voir la rubrique sur les commandes dans le manuel du propriétaire.
	Le fusible a sauté ou le disjoncteur doit être réenclenché.	Remplacer les fusibles qui ont sauté. Vérifier les disjoncteurs et les réinitialiser si nécessaire.
	Panne de courant.	Appeler la compagnie local d'électricité pour signaler la panne.
Le réfrigérateur ne fonctionne toujours pas	L'appareil fonctionne mal.	Débrancher le réfrigérateur. Transférer la nourriture dans un autre réfrigérateur ou placer de la neige carbonique dans le congélateur pour conserver la nourriture. La garantie ne couvre pas la perte de nourriture. Appeler le service après-vente.
La nourriture est trop froide	Les bobines du condensateur sont sales.	Nettoyer conformément aux consignes de nettoyage présentées dans le manuel du propriétaire.
	Les commandes du réfrigérateur ou du congélateur sont réglées à une température trop froide.	Voir la rubrique sur les commandes dans le manuel du propriétaire pour savoir comment régler les commandes.
La nourriture semble trop chaude.	La porte ne ferme pas correctement.	Le réfrigérateur n'est pas de niveau. Voir la rubrique Installation du Réfrigérateur pour apprendre comment mettre l'appareil de niveau. Vérifier s'il existe des obstructions internes qui empêchent la porte de fermer correctement (c.-à-d. des tiroirs ou des seaux à glace mal fermés, des récipients mal rangés ou de trop grande dimension, etc.)
	Vérifier si les joints d'étanchéité sont hermétiques.	Si nécessaire, nettoyer conformément aux consignes de nettoyage énoncées dans le manuel du propriétaire.
	Les commandes doivent être réglées.	Voir la rubrique des commandes dans le manuel du propriétaire pour apprendre comment régler les commandes.
	Les bobines du condensateur sont sales.	Nettoyer conformément aux consignes de nettoyage énoncées dans le manuel du propriétaire.
	La grille d'aération arrière est obstruée.	Vérifier la position des articles dans le réfrigérateur pour s'assurer que la grille n'est pas obstruée. La grille d'aération arrière se trouve derrière les bacs à légumes.
	La porte a été ouverte fréquemment ou longtemps.	Ouvrir la porte moins longtemps. Ranger la nourriture de façon efficace pour garder la porte ouverte le moins longtemps possible. Laisser l'environnement intérieur s'adapter pendant que la porte a été ouverte.
	De la nourriture a récemment été ajoutée.	Laisser la nourriture récemment ajoutée atteindre la température du réfrigérateur ou du congélateur.
Une odeur se dégage du réfrigérateur	L'intérieur est sale ou la nourriture dégage une odeur.	Voir la rubrique Suppression des odeurs dans le manuel du propriétaire.
Des gouttelettes d'eau se forment à l'intérieur du réfrigérateur	La porte ne ferme pas correctement.	Vérifier s'il existe des obstructions internes qui empêchent la porte de fermer correctement (c.-à-d. des tiroirs ou des seaux à glace mal fermés, des récipients mal rangés ou de trop grande dimension, etc.) Le réfrigérateur n'est pas de niveau. Voir la rubrique Installation du Réfrigérateur pour apprendre comment mettre l'appareil de niveau.
	Vérifier si les joints d'étanchéité sont hermétiques.	Si nécessaire, nettoyer conformément aux consignes de nettoyage énoncées dans le manuel du propriétaire.
	Vérifier si les joints d'étanchéité sont hermétiques.	Si nécessaire, nettoyer conformément aux consignes de nettoyage énoncées dans le manuel du propriétaire.
	Le taux d'humidité est élevé.	Ceci est normal lorsqu'il fait très humide.
	Les commandes doivent être réglées.	Voir la rubrique des commandes dans le manuel du propriétaire pour apprendre comment régler les commandes.
Des gouttelettes d'eau se forment à l'intérieur du réfrigérateur	Le taux d'humidité est élevé ou la porte a été ouverte fréquemment.	Voir la rubrique des commandes dans le manuel du propriétaire pour apprendre comment régler les commandes.
	Vérifier si les joints d'étanchéité sont hermétiques.	Si nécessaire, nettoyer conformément aux consignes de nettoyage énoncées dans le manuel du propriétaire.
Le réfrigérateur ou la machine à glace émet des sons non familiers ou trop bruyants	Ceci est normal.	Voir la rubrique Diagnostic dans le manuel du propriétaire.
Le bac à température contrôlée/ou les bacs à légumes ne ferment pas librement.	Le contenu du tiroir ou la position des articles dans le compartiment voisin obstrue peut-être le tiroir.	Voir la rubrique bac à température contrôlée/ou bacs à légumes pour apprendre comment placer le tiroir.
	Le tiroir n'est pas bien placé.	
	Le réfrigérateur n'est pas de niveau.	Voir la rubrique Installation du Réfrigérateur pour apprendre comment mettre l'appareil de niveau.
	Les fentes du tiroir sont sales ou doivent être traitées.	Appliquer une mince couche de vaseline sur les fentes du tiroir.

FONCTIONNEMENT, SUITE

TYPE	CAUSE POSSIBLE	SOLUTION
Le réfrigérateur se met en marche trop fréquemment.	Les portes ont été ouvertes souvent ou pendant longtemps.	Ouvrir la porte moins longtemps. Ranger la nourriture de façon efficace pour garder la porte ouverte le moins longtemps possible. Laisser l'environnement intérieur s'adapter pendant que la porte a été ouverte.
	L'humidité ou la chaleur est élevée dans la pièce.	Ceci est normal.
	De la nourriture a récemment été ajoutée.	Laisser la nourriture récemment ajoutée atteindre la température du réfrigérateur ou du congélateur.
	L'appareil est exposé à la chaleur de l'environnement ou des appareils à proximité.	Évaluer l'environnement de l'appareil. Déplacer l'appareil pour qu'il fonctionne de façon plus efficace.
	Les bobines du condenseur sont sales.	Nettoyer conformément aux consignes nettoyage énoncées dans le manuel du propriétaire.
	Les commandes doivent être réglées.	Voir la rubrique des commandes dans le manuel du propriétaire pour apprendre comment régler les commandes.
	La porte ne ferme pas correctement.	Le réfrigérateur n'est pas de niveau. Voir la rubrique Installation du Réfrigérateur pour apprendre comment mettre l'appareil de niveau. Vérifier s'il existe des obstructions internes qui empêchent la porte de fermer correctement (c.-à-d. des tiroirs ou des seaux à glace mal fermés, des récipients mal rangés ou de trop grande dimension, etc.)
	Vérifier si les joints d'étanchéité sont hermétiques.	Si nécessaire, nettoyer conformément aux consignes de nettoyage énoncées dans le manuel propriétaire.

GLACE ET EAU

L'eau semble brumeuse.	Il y a de l'air ou des bulles d'air dans l'eau.	Ceci est normal lorsque le distributeur est utilisé pour la première fois et disparaît avec l'usage.
Il y a des particules dans l'eau et/ou la glace.	De la poussière de carbone se dégage de la cartouche du filtre à eau.	La première quantité d'eau sortant de la cartouche peut contenir de la poussière de carbone évacuée de la cartouche. Les particules ne sont pas dangereuses à consommer. Elles disparaîtront après quelques utilisations.
	Les concentrations de minéraux dans l'eau se forment lorsque l'eau gèle et fond.	Les particules ne sont pas dangereuses et se retrouvent naturellement dans l'eau.
Aucun voyant lumineux n'est allumé sur le panneau de commande du distributeur (certains modèles)	La porte du congélateur n'est pas fermée.	Vérifier si la porte du congélateur est fermée. Les commandes ne fonctionnent plus lorsque la porte du congélateur est ouverte.
	Le réfrigérateur n'est pas branché.	Brancher l'appareil.
	Le fusible a sauté ou le disjoncteur doit être réinitialisé.	Remplacer les fusibles qui ont sauté. Vérifier les disjoncteurs et les réinitialiser si nécessaire.
	Une panne de courant s'est produite.	Appeler votre compagnie d'électricité pour signaler la panne.
Ni l'eau ni la glace ne sont distribués lorsque les touches sont enfoncées (certains modèles)	Le réfrigérateur est entré le mode de Sabbat (certains modèles).	Voyez la section appelée Caractéristiques du distributeur pour de plus amples informations.
	La porte du congélateur n'est pas fermée.	Vérifier que la porte du congélateur est fermée. La commande ne fonctionne pas lorsque la porte du congélateur est ouverte.
	Le réservoir d'eau se remplit.	Lors de la première utilisation, il y a un délai d'environ 45 seconds avant la distribution pendant que le réservoir interne d'eau se remplit.
	La machine à glace ou l'appareil doté d'une machine à glace vient tout juste d'être installé ou une grande quantité de glace vient d'être utilisée.	Attendre 24 heures pour que la machine à glace se remplisse après avoir été vidée.
La machine à glace ne produit pas assez de glaçons ou les glaçons ont une forme bizarre (certains modèles)	Le filtre à eau est obstrué ou doit être changé.	Changer le filtre à eau.
	La pression d'eau est trop faible.	Vérifier la procédure de raccordement d'eau dans la rubrique Installation du Réfrigérateur . Les soupapes autopercantes ou de 3/16 po peuvent diminuer la pression d'eau et obstruer le tuyau après un certain temps. Le fabricant n'est pas responsable des dégâts matériels causés par une mise en service ou un raccordement d'eau incorrect.
	La machine à glace vient d'être installée ou une trop grande quantité de glaçons ont été utilisés.	Attendre 24 heures que la production de glaçons débute et que la machine se remplisse de nouveau après avoir été vidée.
	La pression d'eau est trop faible.	Une pression d'eau trop faible peut causer une fuite d'eau. La pression d'eau doit se situer entre 20 et 100 lb/po ² pour assurer le bon fonctionnement. Une pression minimum de 35 lb/po ² est recommandée pour les appareils avec filtres d'eau.
La machine à glace ne produit pas de glace (certains modèles)	Le filtre à eau est obstrué ou doit être changé.	Changer le filtre à eau.
	Le levier de la machine à glace n'est pas en bonne position.	Vérifier que le levier de la machine à glace est tiré vers le bas. Voir la rubrique machine à glace automatique dans le manuel du propriétaire.
	L'alimentation domestique en eau ne rejoint pas les robinets.	Vérifier la procédure de raccordement d'eau dans la rubrique Installation du Réfrigérateur .
	Le tuyau en cuivre ou en plastique est tordu.	Fermer l'eau et éliminer les plis. Si les plis ne peuvent être éliminés, remplacer le tuyau.
	La pression d'eau est trop faible.	La pression d'eau doit se situer entre 20 et 100 lb/po ² pour assurer le bon fonctionnement. Une pression minimum de 35 lb/po ² est recommandée pour les appareils avec filtres d'eau.
	Vérifier la température du congélateur.	Voir la rubrique des commandes dans le manuel du propriétaire pour apprendre comment régler les commandes. La température du congélateur doit se situer entre -18 et -17 °C (0 et 2 °F) pour produire de la glace.
	Le bac à glace n'est pas installé correctement.	Voir la rubrique du bac à glace pour savoir comment installer et aligner le bac à glace.
Un robinet d'eau inadéquat a été installé.	Vérifier la procédure de raccordement d'eau dans la rubrique Installation du Réfrigérateur . Les soupapes autopercantes ou de 3/16 po peuvent diminuer la pression d'eau et obstruer le tuyau après un certain temps. Le fabricant n'est pas responsable des dégâts matériels causés par une mise en service ou un raccordement d'eau incorrect.	

DIAGNOSTIC, SUITE

GLACE ET EAU, SUITE

Le voyant de signalisation de filter de l'eau est rouge (certains modèles)	Le filter de l'eau doit être remplacé.	Si le filter n'est pas disponible, remplacez par le filter de déviation. Voyez la section de dispositifs de distributeur pour information.
	Le fonction exige le rajustement.	Voyez la section de dispositifs de distributeur pour information.
Ily des fuites d'eau	Un tuyau en plastique a été utilisé pour raccorder l'eau.	Le fabricants recommande l'utilisation d'un tuyau en cuivre pour la mise en service. Le plastique est moins résistant et peut causer des fuites. Le fabricants n'est pas responsable des dégâts matériels causés par une mise en service ou un raccordement d'eau incorrect.
	Un robinet d'eau inadéquat a été installé.	Vérifier la procédure de raccordement d'eau dans la rubrique Installation du Réfrigérateur . Les soupapes - autoperçantes ou de 3/16 po peuvent diminuer la pression d'eau et obstruer le tuyau après un certain temps. Le fabricants n'est pas responsable des dégâts matériels causés par une mise en service ou un raccordement d'eau incorrect.
De la glace se forme dans le tuyau d'arrivée de la machine à glace	La presson d'eau est trop faible.	La pression d'eau doit se situer entre 20 et 100 lb/po ² pour assurer le bon fonctionnement. Une pression minimum de 35 lb/po ² est recommandée pour les appareils avec filtres d'eau.
	La température du congélateur est trop élevée.	Voir la rubrique des commandes dans le manuel du propriétaire pour apprendre comment régler les commandes. La température du congélateur doit se situer entre -18 et -17 °C (0 et 2 °F) pour produire de la glace.
Le débit d'eau est plus lent que normal	La pression d'eau est trop faible.	La pression d'eau doit se situer entre 20 et 100 lb/po ² pour assurer le bon fonctionnement. Une pression minimum de 35 lb/po ² est recommandée pour les appareils avec filtres d'eau.
	Un robinet d'eau inadéquat a été installé.	Vérifier la procédure de raccordement d'eau dans Installation du Réfrigérateur . Les soupapes - autoperçantes ou de 3/16 po peuvent diminuer la pression d'eau et obstruer le tuyau après un certain temps. Le fabricants n'est pas responsable des dégâts matériels causés par une mise en service ou un raccordement d'eau incorrect.
	Le tuyau en cuivre ou en plastique est tordu.	Fermer l'eau et éliminer les plis. Si les plis ne peuvent être éliminés, remplacer le tuyau.
	Le filtre à eau est obstrué ou doit être changé.	Changer le filtre à eau.
L'eau qui coule du distributeur n'est pas froide	Le réfrigérateur a été récemment installé.	Laisser environ 12 heures à l'eau du réservoir pour refroidir.
	Il ne reste plus d'eau dans le réservoir.	
	L'eau reste coincée dans les tuyaux à l'extérieur du réservoir et se réchauffe à la température ambiante.	Jeter le premier verre d'eau et le remplir.

REMARQUE

GARANTIE DES RÉFRIGÉRATEURS AMANA

Première année

Amana remplacera gratuitement toute pièce venant à être défectueuse suite à un défaut de matériau ou de main-d'œuvre.

Deuxième à cinquième année

Amana remplacera gratuitement tout composant du système de réfrigération (compresseur, condenseur, évaporateur, sécheur et conduites de raccordement de ces composants) et réparera toute cuve intérieure s'ils se révèlent défectueux suite à un défaut de matériau ou de main-d'œuvre.

Limites à la garantie

- Elle commence à la date de l'achat d'origine.
- Elle exclut les cartouches de filtre à air ou à eau d'origine ou de rechange (si l'appareil est équipé d'un système de filtration). Les cartouches d'origine et de rechange sont garanties 30 jours, pièces uniquement, contre les défauts de matériau ou de main-d'œuvre.
- Toute réparation doit être effectuée par un technicien Amana agréé.
- Les dommages dus à l'expédition ou à la manutention ne sont pas couverts par cette garantie.

La garantie est nulle si

Des réparations doivent être effectuées en raison de ce qui suit :

- Plaque signalétique mutilée.
- Appareil utilisé à des fins commerciales, de location ou sous bail.
- Appareil dont le défaut ou les dommages sont dus à un accident, à une modification de l'appareil, à son branchement sur une alimentation électrique incorrecte, à un incendie, une inondation, à la foudre ou à toute autre situation hors du contrôle d'Amana.
- Appareil dont la mise en service a été mal faite ou qui n'est pas utilisé correctement.

EN AUCUN CAS AMANA NE SERA TENU RESPONSABLE DES DOMMAGES INDIRECTS OU ACCESSOIRES.

Cette garantie vous confère des droits spécifiques et vous pouvez jouir d'autres droits qui varient d'une province à l'autre. Par exemple, certaines provinces ne permettent pas l'exclusion ou la limitation des dommages indirects ou accessoires, et cette exclusion ne s'applique peut-être pas à vous.

RESPONSABILITÉS DU PROPRIÉTAIRE

- Fournir une preuve d'achat (coupon de caisse).
- Assurer l'entretien normal de l'appareil. Remplacer les pièces pouvant être remplacés par le propriétaire, indiqués par les explications fournies à cet effet dans le manuel de l'utilisateur.
- Rendre l'appareil raisonnablement accessible pour permettre d'en assurer la réparation.
- Payer le supplément de service requis pour les interventions en dehors des heures de travail régulières du prestataire de service.
- Payer pour les visites liées à la mise en service et à l'utilisation de l'appareil.

Service en usine d'Maytag ServicesSM

1-800-628-5782, à partir des États-Unis

Pour acheter des accessoires ou des pièces de rechange non couverts par la garantie du produit :

Ayez vos numéros de modèle et de série sous la main. Appelez nos spécialistes - pièces, en composant le 1-877-232-6771 aux États-Unis, entre 7 h du matin et 7 h du soir, heure centrale, du lundi au vendredi. En dehors des États-Unis, contactez votre marchand local d'appareils ou partie le distributeur.

Pour de plus amples renseignements, contacter le service à la clientèle d'Amana :

Maytag ServicesSM

Attn: Amana CAIR® Center

P.O. Box 39

403 West 4th Street North

Newton, Iowa 50208-0039

Ph# 1-800-843-0304 in U.S.A.

1-866-587-2002 au Canada

Internet: <http://www.amana.com>

REMARQUE: Certains systèmes d'eau domestiques à osmose inverse provoquent une baisse de la pression d'eau. Une pression d'eau basse peut affecter le système de distribution d'eau et de glaçons en produisant des glaçons petits ou creux et ralentit le débit d'eau au distributeur. Les problèmes de fonctionnement liés au système d'eau à osmose inverse ne sont pas couverts par la garantie.

Amana®

Manual del propietario

Cubre a **Amana** y **Amana Distinctions®** a los modelos

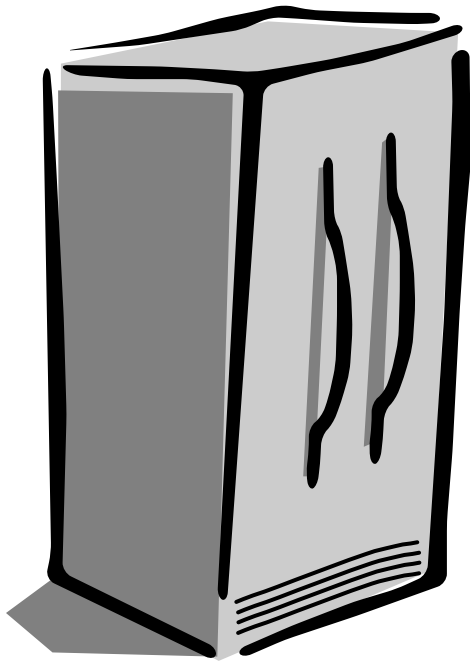

Refrigerador dúplex

¿Tiene preguntas acerca de las características?

Comuníquese con nosotros y proporcione el número de modelo y de serie a:

Maytag ServicesSM

Attn: Amana CAIR® Center

P.O. Box 39

403 West 4th Street North

Newton, Iowa 50208-0039

Ph# 1-800-843-0304 in U.S.A.

1-866-587-2002 au Canada

Internet: <http://www.amana.com>

Conserve las instrucciones para usarlas como referencia futura.

Conserve este manual y el recibo de compra juntos en un lugar seguro por si necesita usar servicio bajo garantía.

Contenido

Introducción.....	58
Información importante de seguridad.....	59
Instalación del refrigerador.....	60-66
Medición de la cavidad.....	60
Transporte del refrigerador.....	60
Selección de la mejor ubicación.....	60
Cómo instalar y quitar las asas.....	61
Quitar las puertas y las bisagras.....	63
Cómo volver a colocar las puertas.....	63
Cómo instalar e quitar los paneles de las puertas.....	64
Conexión del suministro de agua.....	65
Nivelación del refrigerador.....	66
Ajuste y mantenimiento de las temperaturas apropiadas.....	67
Ajustes iniciales de los controles.....	67
Ajuste de los controles.....	67
Cómo realizar una prueba de temperatura?.....	67
Información sobre el filtro de agua.....	68
Instalación y desmontaje del filtro de agua.....	68
Datos del filtro de agua.....	69
Características del compartimiento del refrigerador.....	70-72
Parrillas interiores.....	70
Almacenamiento en la puerta.....	70
Cajón controlado del clima.....	71
Cajones de almacenamiento.....	72
Accesorios.....	72
Características del congelador.....	73-74
Máquina automática de hacer hielo.....	73
Repisas.....	73
Almacenamiento en la puerta.....	74
Características del surtidor.....	75-76
Foco del surtidor.....	75
Almohadilla de surtido.....	75
Bandeja desmontable.....	75
Funcionamiento del surtidor de agua.....	75
Características del control.....	76
Consejos y cuidado.....	77-78
Cómo limpiar el refrigerador.....	77
Eliminación de los olores del refrigerador.....	78
Sugerencias para ahorro de energía.....	78
Quitar y reemplazar los focos.....	78
Sonidos normales de funcionamiento.....	79
Localización y solución de averías.....	80-82
Garantía.....	84



Como socio de Energy Star® Amana® ha determinado que este producto* cumple con las normas de Energy Star® de eficiencia de energía.

* Este manual cubre varios modelos. Consulte la calcomanía de características que se encuentra en el interior de la puerta del refrigerador para verificar que el número de modelo cumple con las normas de energía Energy Star®.

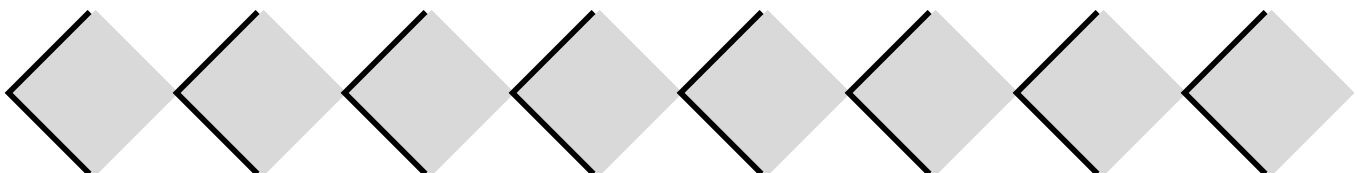

¡GRACIAS POR ADQUIRIR UN REFRIGERADOR AMANA!

Lea minuciosamente este manual del propietario. Éste le proporcionará la información de mantenimiento apropiada.

Llene la tarjeta de registro y devuélvala enseguida. Si la tarjeta no está, llame al departamento de asuntos del cliente.

El servicio de garantía debe realizarlo un técnico autorizado de servicio. Amana también recomienda comunicarse con un técnico autorizado si se requiere de servicio después de que caduque la garantía. Para localizar a un técnico autorizado llame al **1-800-NAT-LSVC (1-800-628-5782)**. También puede comunicarse con nosotros mediante nuestro sitio en la red **www.amana.com**.

Cuando se comuniqué con Amana, proporcione siguiente la información del producto. Ésta se encuentra en la placa de sene, en la sección del refrigerador.

Número de Modelo _____

Número 'P' _____

Número de Serie _____

Fecha de Compra _____

Nombre del Distribuidor _____

Dirección del Distribuidor _____

Teléfono del Distribuidor _____

PLAN DE SERVICIO EXTENDIDO ASURE™

Amana Appliances ofrece un servicio de protección a largo plazo para este nuevo refrigerador. El **Plan de servicio extendido Asure™** está diseñado especialmente para complementar la excelente garantía de Amana. Este plan cubre piezas funcionales, mano de obra y cargos de transporte. Llame al **1-866-232-6244** o comuníquese con nosotros en **www.amana.com** para obtener más información.

ANTES DE LLAMAR PARA SOLICITAR SERVICIO...

Si algo parece fuera de lo común, consulte la sección **Localización y Solución de Averías**, la cual está diseñada para ayudarle a resolver problemas antes de llamar para solicitar servicio.

¿QUÉ SUCEDE SI ESTAS CARACTERÍSTICAS SON DIFERENTES A LAS DE MI REFRIGERADOR?

Este libro tiene la finalidad de mostrar la variedad de características que hay disponibles en la línea de productos. Si su refrigerador no tiene todas las opciones que se muestran, muchas de estas opciones pueden ser adquiridas. Vea la información para comunicarse contenida en la portada del manual.

INFORMACIÓN IMPORTANTE DE SEGURIDAD

LO QUE NECESITA SABER ACERCA DE LAS INSTRUCCIONES DE SEGURIDAD

Las advertencias y las instrucciones importantes de seguridad que aparecen en este manual no tienen el propósito de cubrir todas las condiciones posibles que podrían ocurrir. Debe usarse sentido común, precaución y cuidado cuando se instale, se realice mantenimiento o se opere el refrigerador.

Siempre comuníquese con el distribuidor, concesionario, agente de servicio o fabricante para los asuntos relacionados con problemas o condiciones que no entienda.

RECONOZCA LOS SÍMBOLOS, LAS PALABRAS Y LAS ETIQUETAS DE SEGURIDAD

⚠ PELIGRO

PELIGRO—Riesgos inminentes que **CAUSARÁN** lesiones personales graves o la muerte.

⚠ ADVERTENCIA

ADVERTENCIA—Riesgos o prácticas inseguras que **PODRÍAN** causar lesiones personales graves o la muerte.

⚠ PRECAUCIÓN

PRECAUCIÓN—Riesgos o prácticas inseguras que **PODRÍAN** causar lesiones personales menores o daños materiales o del producto.

⚠ PELIGRO

Para reducir el riesgo de lesiones o la muerte, siga las precauciones básicas, incluyendo las siguientes:

IMPORTANTE: Los niños atrapados y asfixiados en refrigeradores no es cosa del pasado. Los refrigeradores que se arrumban o abandonan; aun cuando sea "sólo por unos cuantos días", continúan representando un peligro. Si desecha un refrigerador viejo, sírvase seguir las siguientes instrucciones para ayudar a prevenir un accidente.

Antes de tirar su refrigerador o congelador viejo:

- > Quítele las puertas.
- > Déjele las repisas puestas para que los niños no puedan meterse con facilidad.

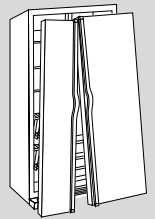

⚠ ADVERTENCIA

Para evitar el riesgo de incendio, descarga eléctrica, lesiones graves o la muerte cuando use el refrigerador, siga estas precauciones básicas:

1. Lea todas las instrucciones antes de usar el refrigerador.
2. Observe todos los códigos y reglamentos locales.
3. Asegúrese de seguir las instrucciones de conexión a tierra.
4. Consulte a un electricista calificado si no está seguro que el aparato está conectado a tierra correctamente.
5. **NO** lo conecte a tierra en una tubería de gas.
6. **NO** lo conecte a tierra en una tubería de agua fría.
7. El refrigerador está diseñado para funcionar en una línea separada de 103 a 126 voltios, 60 ciclos. **NO** modifique la clavija del cordón eléctrico. Si la clavija no cabe en el tomacorriente, haga que un electricista calificado instale uno apropiado.
8. **NO** use un adaptador de dos clavijas, un cordón de extensión ni una tira de enchufes de energía.
9. **NO** quite la etiqueta de advertencia del cordón eléctrico.
10. **NO** altere los controles del refrigerador.
11. **NO** repare ni reemplace ninguna pieza del refrigerador ni trate realizar ningún tipo de servicio, a menos que se recomiende específicamente en las instrucciones de mantenimiento del usuario. **NO** intente darle servicio si no entiende las instrucciones o si se requiere un mayor nivel de destreza personal.
12. Siempre desconecte el refrigerador del suministro eléctrico antes de realizar algún tipo de servicio. Desconecte el cordón eléctrico sujetando la clavija, no el cordón.
13. Instale el refrigerador de acuerdo con las instrucciones de instalación. Todas las conexiones de agua, energía eléctrica y conexión a tierra deben cumplir con los códigos locales y debe realizarlas personal con licencia cuando se requiera.
14. Mantenga el refrigerador en buenas condiciones. El golpear o dejar caer el refrigerador puede dañar la unidad o causar un mal funcionamiento o goteras. Si se daña, haga que un técnico calificado de servicio lo revise.
15. Reemplace las clavijas y los cordones eléctricos desgastados.
16. Siempre lea y siga las instrucciones del fabricante de almacenamiento y ambiente ideal para los artículos que se almacenarán en el refrigerador.

CONSERVE ESTAS INSTRUCCIONES

INSTALACIÓN DEL REFRIGERADOR

Estas instrucciones son proporcionadas para ayudarle a instalar su refrigerador.

MEDICIÓN DE LA CAVIDAD

Al instalar su refrigerador, utilice por favor la carta abajo para los requisitos de espaciamento.

Los revestimientos del subsuelo o del piso (es decir, alfombras, baldosas, pisos de madera, tapetes) pueden disminuir el tamaño de la cavidad.

Se puede obtener más espacio libre usando el procedimiento de nivelación incluido en la sección **Nivelación del refrigerador** (página 66).

Volumen total de la unidad	Espacio libre recomendado		
	En la parte superior	A los lados	Por detrás
Menos de 23 pies cúbicos (7 m ³)	N/A	N/A	½"
Más de 23 pies cúbicos (7 m ³)	½"	N/A	½"

IMPORTANTE: Si el refrigerador va a ser instalado en una cavidad en que la parte superior del refrigerador quedará completamente cubierta, use las dimensiones desde el piso hasta la parte superior de la tapa de la bisagra para verificar el espacio libre apropiado.

TRANSPORTE DEL REFRIGERADOR

Siga estos consejos cuando mueva el refrigerador a su lugar definitivo.

- **NUNCA** transporte el refrigerador de costado. Si no es posible transportarlo en posición vertical, transpórtelo haciéndolo descansar en la parte trasera. Deje el refrigerador en posición vertical durante aproximadamente 30 minutos antes de enchufarlo a fin de asegurar de que el aceite vuelva al compresor. Si el refrigerador se enchufa inmediatamente, se puede causar daño a las piezas internas.
- Use una carretilla para electrodomésticos cuando mueva la unidad. **SIEMPRE** transporte la unidad sobre un lado ni la parte posterior, **NUNCA** por el frente.
- Proteja el acabado exterior del refrigerador durante el transporte envolviendo el gabinete en frazadas o insertando acolchado entre el refrigerador y la carretilla.
- Asegure el refrigerador firmemente en la carretilla de mano, con flejes o cuerdas elásticas. Pase los flejes a través de las manijas cuando sea posible. **NO** apriete demasiado los materiales de sujeción pues pueden hendir o dañar el acabado exterior.

SELECCIÓN DE LA MEJOR UBICACIÓN

Tome en cuenta los puntos indicados a continuación cuando seleccione el lugar definitivo para su refrigerador:

- **NO** instale el refrigerador cerca del horno, radiador u otra fuente de calor. Si esto no es posible, proteja el refrigerador con material de los armarios.
- **NO** instale el refrigerador en un lugar donde la temperatura descenderá a menos de 13° C (55° F). A esta temperatura puede ocurrir mal funcionamiento.
- Para asegurar un buen cierre de la puerta, siga las instrucciones de nivelación descritas en la sección **Nivelación del refrigerador** (página 66.)

CÓMO INSTALAR Y QUITAR LAS ASAS



Para la facilidad de la instalación, algunos refrigeradores se pudieron haber entregado con las asas quitadas. Localice por favor las asas refiriendo al interior de la sección del alimento fresco, o la parte posterior de su refrigerador. Puede ser necesario que el refrigerador sea vuelto a poner, o los paneles de las puertas que se quitarán o substituidas. Las instrucciones para el retiro de las asas se han incluido para su conveniencia.

El diseño de la asa de su refrigerador puede variar dependiendo del modelo. Refiera por favor a las instrucciones apropiadas abajo.

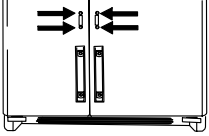
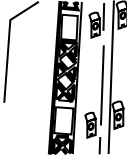
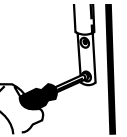
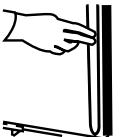
INSTALACIÓN DE LAS ASAS MONTADA POR EL FRENTE DE LAS PUERTAS

1. Quite los tornillos hexagonales de ¼" de la cara de la puerta con un destornillador hexagonal. 
2. Alinee las asas de las puertas con los juegos superior e inferior de sujetadores de puerta y deslice hacia abajo hasta que los orificios de tornillo en la parte inferior del asa esté junto a los orificios de los tornillos e puerta. 
3. Inserte los tornillos que quitó en el paso 1 dentro de los orificios de tornillo en la parte inferior de la sección del asa. 
4. Coloque a presión el adorno sobre la porción inferior de las asas y los sujetadores en la parte inferior de la puerta. 
5. Repita las instrucciones 1-4 para instalar la otra asa.

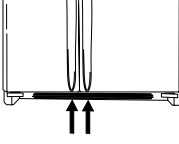
PARA QUITAR LAS ASAS MONTADA POR EL FRENTE DE LAS PUERTAS

1. Quite la porción inferior de las asas con un destornillador muy pequeño de hoja plana. 
- IMPORTANTE:** Envuelva la hoja del destornillador con cinta "masking" para evitar dañar la unidad.
2. Quite los dos tornillos de la base del asa. 
3. Tire del asa hacia arriba y hacia afuera para sacarla de la unidad. Podría estar muy ajustada.
4. Repita las instrucciones 1-3 para quitar la otra asa.

PARA INSTALAR LAS ASAS EXTRUIDAS DE LARGO COMPLETO

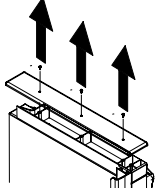
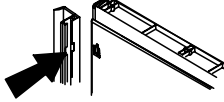
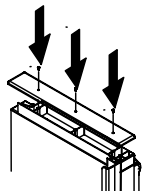
1. Quite el adorno de la puerta superior sacando los tornillos Phillips. 
 - > Conserve todos los tornillos para usarlos después.
2. Alinee las muescas de la parte posterior del asa con los sujetadores de las puertas. Inserte los sujetadores dentro de las muescas y deslice el asa hacia abajo hasta que toque el adorno inferior. 
3. Coloque de nuevo el adorno superior de la puerta con los tornillos Phillips que conservó cuando quitó el adorno. 
4. Repita las instrucciones 1-3 para quitar la otra asa.

PARA QUITAR LAS ASAS EXTRUIDAS DE LARGO COMPLETO

⚠ ADVERTENCIA

Para evitar posibles lesiones y daños materiales, coloque cinta adhesiva en los paneles decorativos (en algunos modelos) para asegurarlos en su lugar antes de quitar las asas de las puertas.

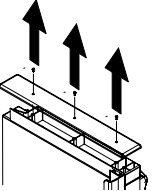
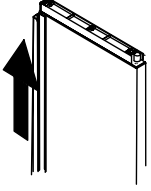
1. Quite el adorno de la puerta quitando tornillos Phillips. 
 - > Conserve todos los tornillos para usarlos después.
2. Sujete el asa firmemente con ambas manos y deslícela hacia arriba aproximadamente ¾" (19 mm) para liberarla. 
3. Repita las instrucciones 1-2 para quitar la otra asa.

INSTALACIÓN DEL REFRIGERADOR, CONT.

INSTALACIÓN DE LAS ASAS ESTÁNDARES

1. Quite cuatro tornillos hexagonales de ¼" de la parte superior e inferior de las puertas.

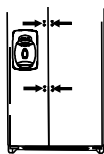

2. Alinee las asas de la puerta con los orificios de los tornillos e inserte los tornillos hexagonales de ¼" que quitó en el paso 1.



3. Coloque a presión el adorno de colores del asa sobre los orificios de tornillo en la parte superior e inferior de las asas.



> Coloque a presión el adorno insertando primero el extremo grande redondeado.

4. Repita las instrucciones 1-3 para instalar la otra asa.

PARA QUITAR LAS ASAS ESTÁNDARES

1. Quite el adorno de color de las asas con un destornillador muy pequeño de hoja plana.



IMPORTANTE: Envuelva la hoja del destornillador con cinta "masking" para evitar dañar a la unidad.

2. Para quitar las asas, saque los tornillos hexagonales de ¼" de la parte superior e inferior de las asas.



3. Repita las instrucciones 1-2 para quitar la otra asa.

INSTALACIÓN DE LAS ASAS DEL ACERO INOXIDABLE MONTÓ EN EL FRENTE E LA PUERTA

1. Afloje el sujetador inferior de la puerta del refrigerador con un destornillador hexagonal de ¼".

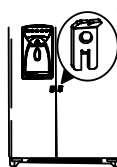

2. Localice el orificio previamente hecho en la base del asa, y coloque el extremo hueco del asa sobre el sujetador inferior.



3. Coloque el otro extremo del asa sobre el sujetador superior de la puerta y deslícelo lo más arriba posible.

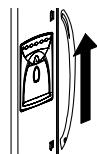

NOTA: Si la parte superior del asa no se ajusta sobre el sujetador superior, afloje el sujetador inferior un poco más hasta que pueda ajustarse.

4. Inserte el destornillador hexagonal de ¼" en el orificio previamente hecho en la base del asa y apriete el tornillo.

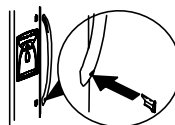

5. Repita los pasos anteriores para instalar la otra asa.

PARA QUITAR LAS ASAS DEL ACERO INOXIDABLE MONTÓ EN EL FRENTE E LA PUERTA

1. Use un destornillador plano pequeño para quitar los tapones de los tornillos.



> Inserte un destornillador de ¼" dentro del orificio previamente hecho en la base del asa para quitar el tornillo.

2. Deslice el asa hacia abajo y quítela del sujetador inferior de la puerta.

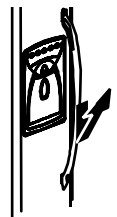

3. Repita los pasos anteriores para quitar la otra asa.

QUITAR LAS PUERTAS Y LAS BISAGRAS

Algunas instalaciones requieren el retiro de la puerta conseguir el refrigerador a la localización final.

⚠ ADVERTENCIA

Para evitar lesiones personales graves o la muerte, observe lo siguiente:

- Desconecte la energía del refrigerador antes de quitar las puertas. Conecte la energía solamente después de haber colocado las puertas de nuevo.
- El cable verde de conexión a tierra debe estar sujeto a la bisagra superior mientras realiza la remoción y el reemplazo de la puerta.
- Coloque cinta adhesiva en los paneles decorativos (en algunos modelos) para asegurarlos en su lugar antes de quitar las asas de la puerta.

⚠ PRECAUCIÓN

Para evitar daños materiales, observe lo siguiente:

- Proteja el vinilo suave u otro tipo de piso con cartones, tapetes u otros materiales protectores, antes de mover el refrigerador.
- Para evitar daños o quebraduras al perno de ajuste, no use herramientas eléctricas para corregir la nivelación.
- **NO** ajuste la unidad hasta que quede más baja de 68½" (1.74 m) de altura (menos la bisagra y el tapón). Hacerlo podría dañar los componentes inferiores.

1. Quite la parrilla inferior y las cubiertas de las bisagras inferiores.

- Abra ambas puertas 180°, o tanto como sea posible para quitarlas.

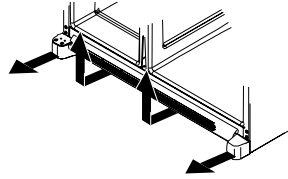

2. Presione el collar blanco (A) al conector azul (B) para lanzar la línea del agua.

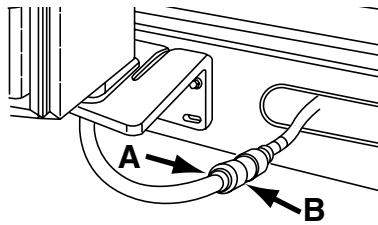

IMPORTANTE: Al conector la línea del agua, corte la tubería en la primera línea en la tubería. Inserte en el collar del conector.

3. Quite la cubierta de la bisagra superior quitando el tornillo Phillips.

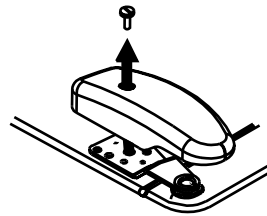

4. Cierre las puertas.
5. Destornille los tornillos hexagonales de 5/16" de las bisagras superiores.

Solamente en los modelos con surtidor:

- **NO** quite el cable verde de tierra ni el cable que conecta el tornillo central.

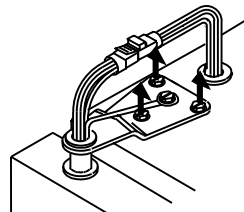

6. **Solamente en los modelos con surtidor:** Desprenda el conector del arnés principal de alambre. Desprenda el conector del arnés rojo del alambre.

- Desprenda el conector del arnés principal: use un destornillador plano o la uña para oprimir el punto de unión entre los dos conectores para soltarlos.

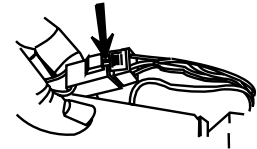

- Desprenda el conector del arnés rojo: para desenchufar el arnés del cable rojo, oprima la lengüeta de la parte inferior del conector para liberarla.

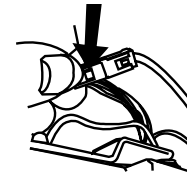

7. Quite las bisagras superiores junto con las puertas.

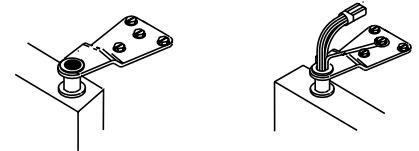

8. Quite las bisagras inferiores con un destornillador hexagonal de 3/8".

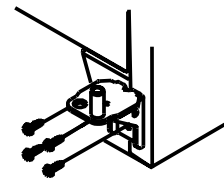

CÓMO VOLVER A COLOCAR LAS PUERTAS

- Para volver a colocar las puertas, siga en orden inverso los pasos de **Quitar las Puertas y las Bisagras**.

IMPORTANTE: Al conector la línea del agua, corte la tubería en la primera línea en la tubería. Inserte en el collar del conector.

INSTALACIÓN DEL REFRIGERADOR, CONT.

CÓMO INSTALAR E QUITAR LOS PANELES DE LAS PUERTAS

(EN ALGUNOS MODELOS)

⚠ ADVERTENCIA

Para evitar posibles lesiones o daños materiales, coloque cinta adhesiva en los paneles decorativos (en algunos modelos) para asegurarlos firmemente en su lugar cuando se vayan a quitar las asas de la puerta.

⚠ PRECAUCIÓN

Para evitar posibles lesiones o daños materiales, respete lo siguiente:

- Los paneles del refrigerador no deben pesar más de 30 libras (14 kilogramos) y los del congelador no deben pesar más de 15 libras (7 kilogramos).
- Proteja el vinilo suave u otros pesos con cartones, tapetes u otros materiales protectores.
- Protéjase la manos y los brazos usando guantes.

NOTA:

- Para proteger las superficies de las puertas contra ralladuras, cubra los bordes de los paneles decorativos con cinta masking a lo largo de los bordes posteriores.
- Conserve todos los tornillos y vuelva a usarlos en los lugares donde los quitó originalmente.

Dimensiones del panel de 1/4" (6 mm)

Modelos de puerta extendida	Altura del panel	Anchura del panel
Puerta del refrigerador	66 3/4" (169.5 cm)	18 15/16" (48.1 cm)
Puerta superior del congelador con surtidor de hielo y agua	18 1/8" (46 cm)	13 15/16" (35.4 cm)
Puerta inferior del congelador con surtidor de hielo y agua	32 3/32" (81.5 cm)	13 15/16" (35.4 cm)
Puerta del congelador sin surtidor de hielo y agua	66 3/4" (169.5 cm)	13 15/16" (35.4 cm)

CÓMO INSTALAR LOS PANELES

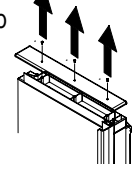
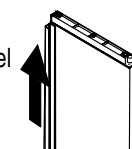
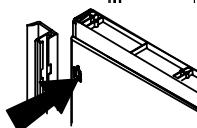
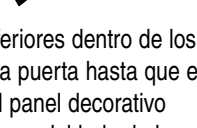
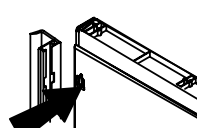
1. Quite los tornillos del adorno superior con un destornillador Phillips para poder quitar el adorno superior. 
 2. Deslice el asa hacia arriba hasta que se suelte. Quite el asa de la puerta. 
 3. Quite los sujetadores de la puerta con un destornillador hexagonal de 1/4". 
 4. Deslice los paneles inferiores dentro de los adornos inferiores de la puerta hasta que el lado de la bisagra del panel decorativo quede debajo del adorno del lado de la bisagra. 
- IMPORTANTE:** Coloque cinta adhesiva en la parte superior de los paneles a la puerta para evitar que se caigan los paneles.
5. Instale de nuevo los sujetadores de la puerta con un destornillador hexagonal de 1/4". 
 6. Instale de nuevo el asa insertando los sujetadores dentro de las muescas de la puerta en la parte posterior del asa.
 - Deslice el asa hacia abajo hasta que toque el adorno inferior.

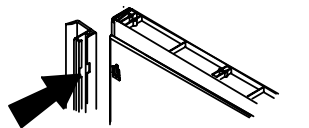

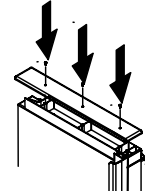
7. Quite la cinta de la parte superior de los paneles antes de volver a instalar el adorno de la puerta con el tornillo Phillips que se quitó en el paso 1. 

CÓMO QUITAR LOS PANELES

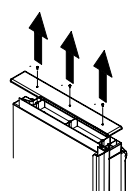
1. Quite los tornillos del adorno superior con un destornillador Phillips para poder quitar el adorno superior. 
- IMPORTANTE:** Coloque cinta adhesiva en la parte superior de los paneles a la puerta para evitar que se caigan los paneles.

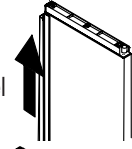
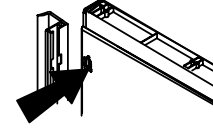
2. Deslice el asa hacia arriba hasta que se suelte. Quite el asa de la puerta. 
3. Quite los sujetadores de la puerta con un destornillador hexagonal de 1/4". 

4. Quite la cinta a los paneles de la diapositiva del adorno de la puerta.
5. Refiera a los instrucciones 5-7 del **Cómo Instalar los Paneles** para instalar las asas y el adorno de puerta.

CONEXIÓN DEL SUMINISTRO DE AGUA

⚠️ ADVERTENCIA

Para evitar el riesgo de una lesión o la muerte, siga las precauciones básicas incluyendo las siguientes:

- Lea todas las instrucciones antes de instalar el dispositivo.
- **NO** intente la instalación si no comprende las instrucciones o si son demasiado complicadas para sus conocimientos.
- Observe todos los códigos y reglamentos locales.
- **NO** repare el dispositivo a menos que se recomiende específicamente en el Manual del Usuario o en las instrucciones escritas sobre reparaciones por el usuario.
- Desconecte la energía eléctrica al refrigerador antes de instalar el dispositivo.
- El daño causado por agua debido a la conexión inadecuada del agua puede contribuir a la formación de moho u hongos.

⚠️ PRECAUCIÓN

Para evitar daños materiales o posible lesión, siga las precauciones básicas incluyendo las siguientes:

- Consulte a un plomero para conectar la tubería de cobre al sistema de tuberías del hogar a fin de asegurar cumplimiento de los códigos y reglamentos locales.
- Verifique que la presión del agua hacia la válvula del agua sea entre 20 y 100 libras por pulgada cuadrada. Si se instala un filtro de agua, la presión del agua a la válvula del agua debe ser por lo menos de 35 libras por pulgada cuadrada.
- **NO** use una válvula autoperforante o una válvula de asiento de $\frac{3}{16}$ "! Ambas reducen el flujo del agua, se obstruyen con el pasar del tiempo y pueden causar escapes si se intenta repararlas.
- Apriete las tuercas a mano para evitar dañar las roscas. Termine de apretar las tuercas con pinzas y llaves. **NO** las apriete demasiado.
- Espere 24 horas antes de colocar el refrigerador en su lugar definitivo a fin de verificar y corregir cualquier escape de agua.

MATERIALES NECESARIOS

- Tubería de cobre flexible de 6,4 mm ($\frac{1}{4}$ " de diámetro exterior).
- Válvula de cierre (requiere que se taladre un agujero de 6,4 mm ($\frac{1}{4}$ " en la tubería de suministro del agua antes de instalar la válvula).
- Llave ajustable
- Llave de tuercas hexagonal de $\frac{1}{4}$ "

NOTA: Agregue 2,5 m (8') al largo necesario de la tubería para llegar al suministro del agua a fin de crear un bucle de servicio.

1. Haga el bucle de servicio con la tubería teniendo cuidado de evitar torceduras en la tubería.

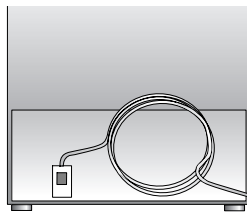

2. Retire la tapa de plástico del orificio de admisión de la válvula del agua.



3. Coloque la tuerca de latón (A) y el manguito (B) en el extremo de la tubería de cobre como se muestra en la ilustración.

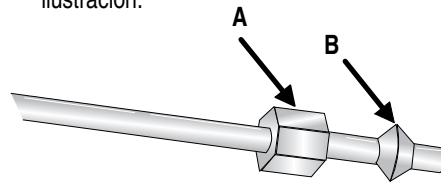

4. Coloque el extremo de la tubería de cobre en el orificio de admisión de la válvula del agua. De una pequeña forma a la tubería - **EVITE TORCERLA** - de modo que llegue directamente al orificio de admisión.

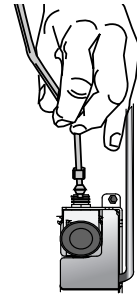

5. Inserte la tuerca de latón en el manguito y atornille la tuerca en el orificio de admisión. Apriete la tuerca con una llave.

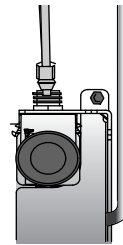

IMPORTANTE: **NO** apriete demasiado. Se pueden dañar las roscas.

6. Tire de la tubería para comprobar de que la conexión está firme. Conecte la tubería al marco con la abrazadera de la tubería del agua (C) y abra el suministro del agua. Verifique si hay escapes y repárelos, si los hubiere.

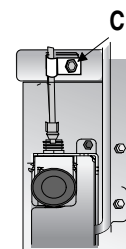

7. Supervise la conexión del agua durante 24 horas. Repare los escapes, si es necesario.

INSTALACIÓN DEL REFRIGERADOR, CONT.

NIVELACIÓN DEL REFRIGERADOR

Si su refrigerador necesita una conexión para el suministro del agua de la máquina de hacer hielo, consulte la sección **Conexión del Suministro de Agua**, antes de nivelar el refrigerador (pagina 65).

⚠ PRECAUCIÓN

A fin de proteger sus bienes materiales o el refrigerador contra daño, siga las siguientes instrucciones:

- Proteja el vinilo suave u otros revestimientos del piso con cartón, alfombras u otros materiales protectores.
- **NO** use herramientas eléctricas cuando esté nivelando el electrodoméstico.

MATERIALES NECESARIOS:

- Destornillador hexagonal de 3/8"
- Nivel

1. Quite la parrilla inferior y las cubiertas de las bisagras inferiores.

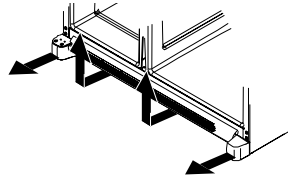

2. Gire los dos tornillos de ajuste delanteros (A) en el sentido de las manecillas del reloj para elevarlo y en el sentido contrario al de las manecillas del reloj para bajarlo.

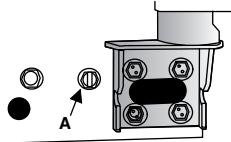

3. Gire los dos tornillos posteriores de ajuste (B) en el sentido de las manecillas del reloj para elevarlo y en el sentido contrario al de las manecillas del reloj para bajarlo.

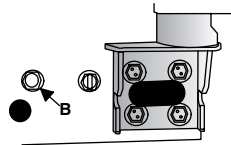

4. Usando un nivel, asegúrese de que la parte delantera del refrigerador esté 6 mm (1/4") o 1/2 burbuja más alta que la parte trasera del refrigerador. Vea el paso 3 de las instrucciones de nivelación para obtener ayuda.

5. Si es necesario, corrija el balanceo de la unidad girando el tornillo de ajuste en el sentido de las manecillas del reloj para elevar la esquina que baile. Si las puertas están desaparejas...

- Determine cuál puerta necesita elevarse.

- Gire el tornillo de ajuste delantero en el sentido de las manecillas del reloj para elevar la esquina delantera de la puerta.

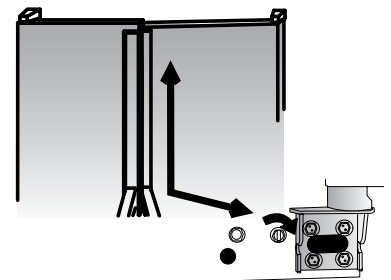

- Si la unidad ha llegado al límite del rango de ajuste, y las puertas siguen desniveladas, baje la puerta del lado opuesto girando el tornillo de rodillo en sentido contrario al de las manecillas del reloj.

- Verifique con un nivel que esté inclinado 1/4" hacia atrás para que la puerta cierre correctamente.

- Si la unidad está bien alineada y estable, coloque de nuevo la rejilla inferior y las cubiertas de las bisagras.

AJUSTE Y MANTENIMIENTO DE LAS TEMPERATURAS APROPIADAS

Este refrigerador está diseñado para funcionar a temperaturas domésticas de 55° a 110° F (13° a 43° C).

AJUSTES INICIALES DE LOS CONTROLES

1. Los controles del refrigerador están en la parte superior del compartimiento del refrigerador y los controles del congelador están en la parte superior del compartimiento del congelador.
2. El fabricante recomienda que los controles en ambos compartimientos sean colocados en el número 4.
3. Deje funcionar el refrigerador por lo menos de 8 a 12 horas antes de colocar los alimentos.
4. Espere 24 horas para que la temperatura se estabilice.

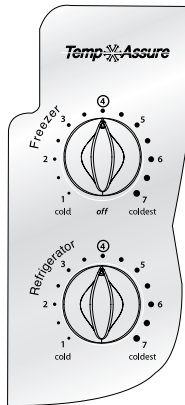

AJUSTE DE LOS CONTROLES

Si 24 horas después de colocar los alimentos observa que uno o ambos compartimientos deberían estar más fríos o más calientes, ajuste el (los) control(es) según se indica en las instrucciones.

NOTA:

- Debido al diseño de la unidad, siempre comience los ajustes de la temperatura con la sección del congelador.
- **NO** cambie ninguno de los controles más de un número a la vez.
- Espere 5-8 horas para que las temperaturas se estabilicen.
- Cualquier cambio en uno de los controles afectará la temperatura del otro compartimiento.

Si el congelador o el refrigerador es demasiado frío:

- Gire el control al siguiente número más bajo.

Si el congelador o el refrigerador es demasiado caliente:

- Gire el control al siguiente número más alto.

CÓMO VERIFICAR LA TEMPERATURA?

MATERIALES NECESARIOS

- 2 termómetros que midan de -5° a 50° F (-21° a 10° C)
- 2 vasos para beber

Para el congelador

- Coloque el termómetro en un vaso de aceite vegetal en medio del congelador y continúe con la sección **Ajuste de los Controles**.

IMPORTANTE: Siempre comience los ajustes de temperatura con la sección del congelador.

Para el refrigerador

- Coloque el termómetro en un vaso de agua en medio de la unidad y continúe con la sección **Ajuste de los Controles**.

INFORMACIÓN SOBRE EL FILTRO DE AGUA...

INSTALACIÓN Y DESMONTAJE DEL FILTRO DE AGUA

⚠ ADVERTENCIA

A fin de evitar una enfermedad grave o mortal, no use el refrigerador donde el agua no sea segura o se desconozca su calidad, sin desinfección adecuada antes o después de pasar por el filtro.

⚠ PRECAUCIÓN

- El cartucho de derivación NO filtra el agua. Asegúrese de tener cartuchos filtrantes de repuesto cuando el filtro necesite ser cambiado.
- Si el sistema de filtración de agua estuvo congelado, reemplace el cartucho filtrante.
- Si el sistema no ha sido usado durante varios meses y el agua tiene un sabor y olor desagradable, lave el sistema haciendo salir 2 o 3 vasos de agua. Si el olor o sabor desagradable persiste, cambie el cartucho filtrante.

INSTALACION DEL FILTRO DE AGUA

1. Retire la tapa de derivación azul y consérvela para uso posterior.

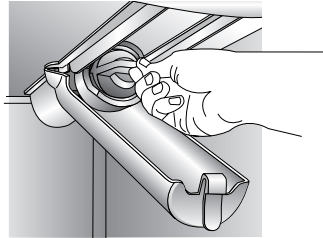

2. Retire la etiqueta de sellado del extremo del filtro e insértelo en la cabeza del filtro.
3. Gire suavemente a la derecha hasta que el filtro se detenga y cierre la cubierta del filtro.

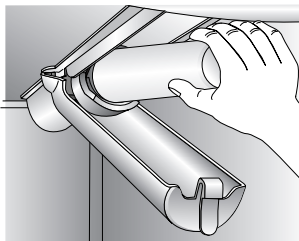

4. Reduzca los chorros repentinos de agua purgando el aire del sistema. Deje correr el agua continuamente durante 2 minutos a través del dispensador hasta que el agua salga uniformemente.
 - Se puede requerir purga adicional en los hogares en que el agua es de mala calidad.

REEMPLAZO DEL FILTRO DE AGUA

IMPORTANTE: El aire que permanece atrapado en el sistema puede causar eyección de agua y del cartucho. Tenga cuidado cuando retire el cartucho.

1. Gire el filtro a la izquierda hasta que se desenganche de la cabeza.
2. Desagüe el agua del filtro en el fregadero y descártelo en la basura normal del hogar.
3. Limpie el exceso de agua acumulada en la cubierta del filtro y continúe con la **Instalación del filtro de agua**, paso 2 y 3.

¿CUANDO DEBO CAMBIAR EL FILTRO DEL AGUA?

Ciertos modelos de surtidores cuentan con un indicador para cambio de filtro. Para obtener las instrucciones acerca de cómo operar y reajustar esta característica, consulte la sección de las características del surtidor en el manual.

El filtro del agua debe cambiarse aproximadamente cada 6 meses.

IMPORTANTE: La calidad del agua y la cantidad usada determinan la duración de la vida útil del cartucho filtrante. Si consume mucha agua o si el agua es de mala calidad, puede que sea necesario reemplazar el filtro más a menudo.

¿COMO HACER PEDIDOS DE CARTUCHOS DE REPUESTO?

El modelo WF50 del cartucho de filtro del agua del reemplazo de Amana está disponible con los distribuidores y los servicers de Amana. Usted puede también ordenar llamando 1-877-232-6771 dentro de los Estados Unidos que usted puede también vistarnos en www.amana.com.

¿DONDE SE ENCUENTRA EL AGUA QUE SE USA PARA PURGAR EL SISTEMA?

Durante el uso inicial, es necesario esperar de 1 a 2 minutos hasta que el agua comience a salir pues el depósito del agua interno debe tener tiempo de llenarse.

¿ES NECESARIO USAR EL SISTEMA DE FILTRACION DEL AGUA?

El dispensador puede ser usado sin el cartucho filtrante del agua. Si usted decide esta opción, reemplace el filtro con la tapa de derivación azul.

DATOS DEL FILTRO DE AGUA



HOJA DE DATOS DEL DESEMPEÑO Y ESPECIFICACIONES DEL SISTEMA CARTUCHO DEL FILTRO DE AGUA DEL REFRIGERADOR MODELO WF50

Especificaciones

Clasificación de flujo de servicio (Máxima).....0.75 GPM (2.83 L/min)
 Vida nominal de servicio Model WF50 (Máxima)500 galones/ 1892 litros
 Temperatura máxima de operación.....100° F/38° C
 Requisitos mínimos de presión.....35 psi/ 138 kPa
 Temperatura mínimos de operación.....33° F/1° C
 Presión máxima de operación120 psi/ 827 kPa

DATOS DE RENDIMIENTO*

Substancia	Agua afluente	Promedio afluente	% de reducción promedio	Afluente máximo	Nivel de acción máx. cont.	pH de entrada
Plomo	0.15 mg/L +/- 10%	0.001 mg/L	99.33%	0.001 mg/L	0.010 mg/L	6.5
Plomo	0.15 mg/L +/- 10%	0.002 mg/L	98.66%	0.003 mg/L	0.010 mg/L	8.5
Quiste	50,000/L cont. máx/mL	1 cont. máx/mL	99.99%	3 cont. máx/mL	> 99.95%	NC
Turbiedad	11+/-1 NTU	0.12 NTU	98.98%	0.18 NTU	0.5 NTU	NC
Lindano	0.002 mg/L +/- 10%	0.00005 mg/L	97.62%	0.00005 mg/L	0.00002 mg/L	NC
Atrazine	0.009 mg/L +/- 10%	0.0002 mg/L	97.93%	0.0006 mg/L	0.003 mg/L	NC
Chloro	2.0 mg/L +/- 10%	0.09 mg/L	95.26%	0.17 mg/L	≥75%	NC
Partícula**	at least 10,000 particles/mL	900 cont. máx/mL	99.68%	2400 cont. máx/mL	≥85%	NC
2,4-D	0.210 mg/L +/- 10%	45.45 ug/L	84.42%	100 ug/L	0.0017 mg/L	NC
Asbestos	10 ⁷ -10 ⁸ fibers; fibers >10 micrometers in length	0.16 MFL/mL	99.96%	0.16 MFL/mL	99%	NC

* Las pruebas se realizaron usando una tasa de flujo de 0.75 GPM (2.83 L/min.) y una presión máxima de 120 psi (827 kPa) bajo condiciones estándar de laboratorio, sin embargo, el rendimiento real podría variar. El Rendimiento de declaración de salud to probó y certifié NSF International.

** Clasificación de la tasa de tamaño de las partículas de prueba. Las partículas usadas fueron de 0.5 a 1 micrones.

Departamento de Salubridad del Estadode California
 Dispositivo de tratamiento de agua Certificado Número
 01 - 1486

Fecha de emisión: 21 de septiembre del 2001
 Fecha revisada: 21 de Marcha del 2002

Marca y designación de modelo	Elementos de reemplazo	Capacidad nominal
WF50-WI500	WF50	500 galones (1,892.5 litros)
WF50-NI300	WF50	300 galones (1,135.5 litros)
WF50-KWI500	46 9005	500 galones (1,892.5 litros)
WF50-KNI300	46 9005	300 galones (1,135.5 litros)
OWF50-WI500	OWF51	500 galones (1,892.5 litros)
OWF50-NI300	OWF51	300 galones (1,135.5 litros)

Fabricante: PentaPure Incorporated

Los dispositivos de tratamiento de agua listados en este certificado han cumplido con los requisitos de prueba de acuerdo con la Sección 116830 del Código de Seguridad y Salud para los siguientes contaminantes relacionados con la salud:

Contaminantes y turbiedad microbiológicos	Contaminantes inorgánicos o radiológicos
Esporas	Asbestos
	Plomo
Contaminantes orgánicos	
Atrazine	
Lindano	

PentaPure
 INCORPORATED
 1000 Apollo Road
 Eagan, Minnesota U.S.A.
 EPA EST #35917-MN-1



Probado y certificado por NSF internacional contra los estándares 42 y 53 de ANSI/NSF en los modelos WF50-NI300 y WF50-WI500 para la reducción de:

No. Estándar 42: Estético Efectos
 Reducción del gusto y del olor
 Reducción de la clorina
 Dispositivo mecánico de la filtración
 Clase 1 de la reducción de Partical

No. Estándar 53: Efectos de salud
 Dispositivo químico e la reducción
 Terminal de componente, atrazine, lindane y 2,4-D reducción
 Dispositivo mecánico de la filtración
 Reducción del quiste, de la turbiedad, y del asbestos

CONDICIONES GENERALES DE USO

Lea esta hoja de datos de rendimiento y compare las capacidades de esta unidad con sus necesidades reales de tratamiento de agua.

NO use este producto en donde el agua sea microbiológicamente insegura o de calidad desconocida sin una desinfección adecuada antes o después del sistema. El sistema certificado para la reducción de quistes podría usarse en agua desinfectada que podría contener quistes filtrables.

UTILICE SOLAMENTE CON LA FUENTE DE LA AGUA FRIA. COMPRUEBE PARA SABER SI HAY CONFORMIDAD CON EL ESTADO Y LOS LEYES Y LAS REGULACIONES LOCALES.

El sistema retractable de filtración de agua usa el cartucho de reemplazo WF50 (vea la información que ordena sobre el frente de su manual). El reemplazo puntual del cartucho del filtro es esencial para tener un rendimiento satisfactorio de este sistema de filtrado. Consulte la sección correspondiente de este manual del propietario para obtener información sobre el funcionamiento general, los requisitos de mantenimiento y el diagnóstico de averías.

Este sistema ha sido probado en conformidad con ANSI/NSF 42 y 53 para la reducción de las substancias indicadas más adelante. La concentración de las substancias indicadas en el agua que entra al sistema se redujo a una concentración menor o igual al límite permisible para el agua que sale del sistema, según se especifica en ANSI/NSF 42 y 53.

CARACTERÍSTICAS DEL COMPARTIMIENTO DEL REFRIGERADOR

PARRILLAS INTERIORES

⚠ PRECAUCIÓN

Para evitar lesiones personales o daños materiales, observe lo siguiente:

- Verifique que la repisa esté bien asegurada antes de colocar artículos sobre ella.
- Maneje cuidadosamente las repisas de vidrio templado. Las repisas pueden quebrarse repentinamente si se estrellan, rasguñan o exponen a cambios súbitos de temperatura.

SPILLSAVER™

(EN ALGUNOS MODELOS)

Las repisas fijas **Spillsaver™** controlan los derrames pequeños para limpiarlos con facilidad.

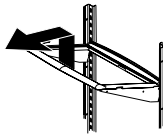

- Para quitar las repisas, levántelas y sáquelas.
- Para instalar las repisas, invierta el procedimiento anterior.

Algunos modelos ofrecen las repisas **Spillsaver™ EasyGlide™** cuentan con la conveniencia de poder limpiarlas con facilidad con el diseño deslizante para alcanzar los artículos en la parte posterior. Para facilitar la limpieza, la repisa de vidrio puede sacarse completamente y levantarla para sacarla del marco.

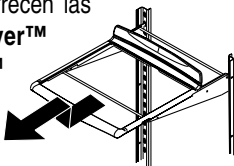

- Para quitar la repisa y el marco, vea las instrucciones para las repisas fijas **Spillsaver™**.

EXTENSIONES POSTERIORES DE LA REPISA

(EN ALGUNOS MODELOS)

Las **Extensiones Posteriores de las Repisas** ayudan a evitar que los artículos se caigan por detrás de la repisa.

Para quitar e instalar la extensión de la repisa:

- Para quitarla, tire de la extensión hacia arriba de la parte posterior de la repisa.
- Para instalarla, inserte los postes de la extensión de la repisa en los orificios del marco de la repisa.

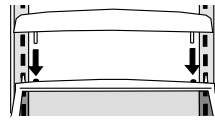

REPISAS LATERALES SIDEGLIDE™

(EN ALGUNOS MODELOS)

Las repisas laterales **SideGlide™** se enganchan en las barras dobles posteriores. Las repisas pueden alinearse de lado a lado para crear una superficie de ancho completo, o si se sujetan en barras separadas, las repisas pueden deslizarse de izquierda a derecha para satisfacer las necesidades de almacenaje.

Para quitar e instalar una repisa:

- Para quitar la repisa, levante la repisa 10° para desengancharla de la barra doble y levántela.
- Para instalarla, invierta el procedimiento anterior.

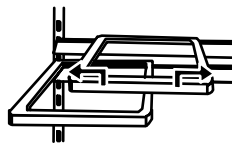

Para deslizar las repisas:

- Levante levemente la parte delantera de la repisa y deslícela a la izquierda o derecha.

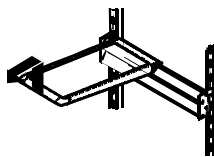

Para quitar e instalar las barras dobles:

- Para quitarlas, deslice las barras hacia arriba para desengancharlas de la barra de metal.
- Para instalarlas, invierta el procedimiento anterior.

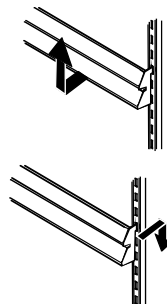

ALMACENAMIENTO EN LA PUERTA

BEVERAGE CHILLER™/ MINI CHILLER™

(EN ALGUNOS MODELOS)

Los compartimientos de temperatura controlada **Beverage Chiller™** mantienen las bebidas y otros artículos a una temperatura de hasta 5°F (3°C) más fría que el resto de la sección del refrigerador. La entrada de aire permite que el aire de la sección del congelador pase al Beverage Chiller™.

Controles

El control del Beverage Chiller™ se encuentra ubicado en la pared izquierda de la sección del refrigerador. El control ajusta la cantidad de aire que circula en el Beverage Chiller™. Dé vuelta al control en sentido de las agujas del reloj para una temperatura más fría.

Para quitar e instalar el Beverage Chiller™

- Si está ubicado directamente encima del Beverage Chiller™, podría ser necesario quitar el centro de los productos lácteos o el recipiente de la puerta. Consulte las instrucciones apropiadas y quite el artículo. Deslice el compartimento Beverage Chiller™ hacia arriba y sáquelo en forma recta.

- Para instalarlo, alinee uno de los orificios de entrada de aire del Beverage Chiller™ (A) en una de las dos

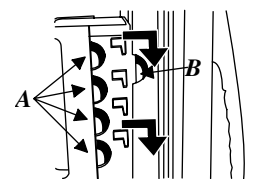

entradas de aire (B) de la puerta. Empuje el compartimento hacia abajo dentro del sujetador del recubrimiento de la puerta hasta que se detenga.

IMPORTANTE: El compartimento Beverage Chiller™ no funcionará apropiadamente si los orificios de la entrada de aire no están alineados con los orificios de la entrada de aire del recubrimiento de la puerta.

CENTRO DE PRODUCTOS LÁCTEOS

El Centro de Productos Lácteos

ofrece almacenamiento conveniente para tales artículos como mantequilla, yogur, queso, etc.

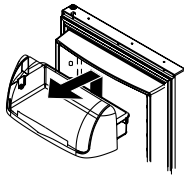

Este compartimiento es ajustable y se encuentra en la puerta. Puede moverse a varios lugares diferentes para acomodar las necesidades de conservación de alimentos.

Para quitar e instalar el compartimiento:

- Para quitarlo, deslice el centro de lácteos hacia arriba y hacia afuera.
- Para instalarlo, deslice el ensamble en el sujetador que desee del recubrimiento de la puerta y empuje hacia abajo hasta que tope.

Para quitar e instalar la puerta del centro de lácteos:

- Para quitarla, oprima ambos lados de la puerta de lácteos y sáquela.
- Para instalarla, deslice los lados de la puerta adentro del centro de lácteos hasta que los puntos de bisagra entren en su lugar.

RECIPIENTES INCLINABLES DE LA PUERTA

(EN ALGUNOS MODELOS)

Los **Recipientes Inclinables de la Puerta** consisten de un recipiente y un bastidor, proporcionan un almacenamiento conveniente, ajustable para artículos en la puerta. Los recipientes se inclinan hacia afuera para ofrecer un acceso fácil, y se sacan para facilitar la limpieza y el ajuste.

Para quitar e instalar el recipiente:

- Para quitar el recipiente, incline el recipiente hacia adelante y jálelo hacia afuera.
- Para instalar el recipiente, deslice el recipiente dentro del bastidor del recipiente y empuje el recipiente hacia arriba.

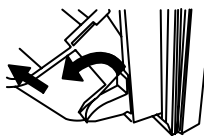

Para ajustar el bastidor del recipiente:

- Quite el recipiente de acuerdo con las instrucciones anteriores.
- Levante el bastidor del soporte de la puerta y colóquelo en la ubicación deseada.



CONTENEDORES DE LA PUERTA

Los **Contenedores de la Puerta** se ajustan para adaptarse a sus necesidades de almacenamiento.

- Para retirarlos, deslice el contenedor hacia arriba y tire de él derecho hacia afuera.
- Para reinstalarlo, invierta el procedimiento anterior.

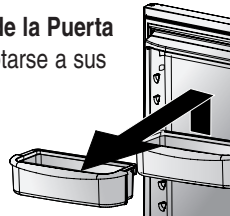

CAJÓN CONTROLADO DEL CLIMA

CAJONES DE LAS VERDURAS CON CONTROL DE HUMEDAD

Los cajones para frutas y verduras están diseñados para almacenar frutas y verduras.

Controles

Algunos cajones para verduras han sido diseñados con un control de humedad ajustable situado arriba de los cajones. Deslice el control a la derecha para conservar frutas (menos humedad) o a la izquierda para conservar verduras (más humedad).

Desmontaje e instalación de los cajones de las verduras:

- Para retirar el cajón, abra el cajón en toda su extensión. Levante la parte delantera del cajón y tire de él derecho hacia afuera.
- Para reinstalar el cajón, inserte el cajón en los rieles del marco y empuje hacia atrás a su lugar.

Para quitar e instalar la repisa:

- Para quitarla, levante la repisa de los soportes de la pared.
- Para instalar la repisa, baje la repisa hasta que quede adentro de los soportes de la pared y empujela hasta que quede al ras con la pared posterior.

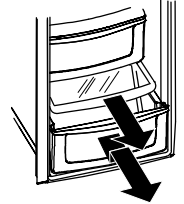

COMO PROLONGAR LA DURACION DE LAS VERDURAS

Por favor siga las reglas siguientes cuando guarde productos en los cajones de las verduras con control de humedad:

- **NO** lave los productos antes de colocarlos en el cajón. Cualquier humedad adicional que se agregue a los cajones puede causar deterioro prematuro de los productos.
- **NO** forre los cajones de las verduras con toallas de papel. Las toallas retienen humedad.
- Siga cuidadosamente las instrucciones de control. Los ajustes de control incorrectos pueden dañar los productos.

CARACTERÍSTICAS DEL COMPARTIMIENTO DEL REFRIGERADOR, CONT.

CAJÓN PARA EMBUTIDOS

El **Cajón Para Embutidos** ofrece un cajón con un control de temperatura variable que mantiene el compartimiento más frío que la temperatura del refrigerador.

NOTA: El aire frío dirigido al Sistema puede reducir la temperatura del refrigerador. Podría ser necesario tener que ajustar el control del refrigerador.

Controles

Los controles de clima, ubicados en la pared a la izquierda del cajón, regulan la temperatura del aire del cajón. El control de temperatura para este cajón se encuentra en la parte frontal de la parrilla arriba del cajón. Mueva el control a la izquierda o a la derecha. La posición **cheese** (queso) proporciona una temperatura similar a la que circunda en el compartimiento para alimentos frescos. La posición **meat** (carne) proporciona una temperatura más baja dentro del cajón que es la que se recomienda para almacenar carne roja, carne de ave o carne de pescado fresca.

Para quitar e instalar el cajón:

- Para quitarlo, jale el cajón hacia afuera completamente. Incline el frente del cajón y sáquelo en línea recta.

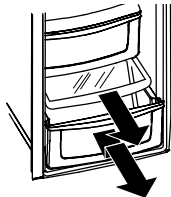

- Para instalarlo, guíe el cajón dentro del bastidor y empújelo hacia atrás hasta que el cajón esté al ras con la pared posterior.

CAJONES DE ALMACENAMIENTO

CAJÓN DE BOCADILLOS (EN ALGUNOS MODELOS)

Este cajón puede usarse para almacenar artículos de comida o verduras adicionales.

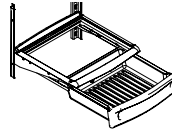

Controles (en algunos modelos)

Los controles del cajón de las verduras regulan la cantidad de humedad en el cajón. Use el ajuste inferior para verduras con cáscaras. Use el ajuste alto para verduras con hojas.

Para quitar e instalar el cajón:

- Para quitar el cajón, saque el cajón hasta donde tope. Incline la parte delantera del cajón y sáquelo en forma recta.
- Para instalarlo, inserte el cajón dentro de los rieles del marco y empújelo en su lugar.

ORGANIZADOR DE BEBIDAS BEVERAGE ORGANIZER™

(EN ALGUNOS MODELOS)

El **Organizador de Bebidas Beverage Organizer™** se desliza hacia afuera por debajo de la repisa fija **Spillsaver™**. El organizador tiene capacidad para doce latas de bebidas.

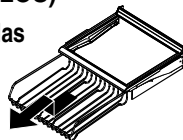

Para quitar e instalar el organizador:

- Para quitarlo, vacíe el contenido del organizador. Jálelo hacia afuera completamente y levántelo para liberarlo de los rieles de la repisa. Jálelo hacia adelante para quitarlo.
- Para instalarlo, invierta el procedimiento anterior.

ACCESORIOS

ALMOHADILLAS DE AGARRE

(EN ALGUNOS MODELOS)

Las **Almohadillas de Agarre** evitan que los artículos se resbalen del recipiente de la puerta. Las almohadillas pueden quitarse y son seguras para lavarse en la canasta superior de las lavadoras de platos.

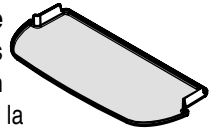

CARACTERÍSTICAS DEL CONGELADOR

MÁQUINA AUTOMÁTICA DE HACER HIELO

⚠ PRECAUCIÓN

Para evitar daños materiales, observe lo siguiente:

- **NO** fuerce la manecilla de la máquina de hacer hielo hacia arriba ni hacia abajo.
- **NO** coloque ni guarde nada en el depósito del hielo.

Esta máquina de hielo hace los hielos que se usan en el sistema de surido.

Uso inicial de la Máquina de Hacer Hielo:

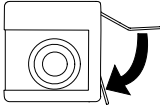
- Cerciórese de que el depósito del hielo esté en su lugar y que manecilla de la máquina esté dirigida hacia abajo. 
- Después de que el compartimiento del congelador alcanza entre -18° a -17° C (0° a 2° F), la máquina de fabricar hielo se llena con agua y comienza a funcionar.
- Espere aproximadamente 24 horas después de la instalación para recibir el primer lote de hielo.
- Descarte el hielo creado durante las primeras 12 horas de operación para verificar que el sistema no tenga impurezas.

Instrucciones de Funcionamiento:

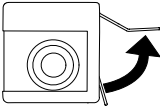
- Cerciórese de que el depósito del hielo esté en su lugar y que la manecilla de la máquina esté dirigida hacia abajo.
- Después de que el compartimiento del congelador alcanza entre -18° a -17° C (0° a 2° F), la máquina de fabricar hielo se llena con agua y comienza a funcionar. Usted comenzará a obtener hielo aproximadamente cada 3 horas.
- Detenga la producción de hielo levantando la manecilla de la máquina hasta que se escuche un chasquido. 
- La máquina de hacer hielo seguirá desactivado hasta que el brazo se empuja hacia abajo.

IMPORTANTE: La sección Quick Chill Zone™ no debe ser instalado si el brazo de la máquina de hielo está levantado.

REPISAS

REPISA FIJA DEL CONGELADOR

Para quitar e instalar las repisas montadas en presillas:

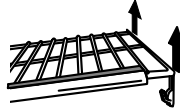

- Quite la repisa de los sujetadores de montaje de la pared y júlela hasta que se salga de los orificios de montaje del lado izquierdo.
- Para instalarla, invierta el procedimiento anterior.

REPISA DE ALAMBRE COLGANTE (EN ALGUNOS MODELOS)

La **Repisa de Alambre Colgante** ofrece espacio adicional de almacenamiento para las bandejas de hielo, cajas de alimentos congelados, paquetes de hielo, etc.

Para quitar la repisa:

- Sujete el gancho de la repisa de alambre colgante hacia adentro para liberar la repisa del lado derecho de la repisa Stor-Mor®. La repisa se abatirá hacia abajo. 
- Oprima el gancho de la repisa colgante hacia adentro para quitar la repisa de la sección del congelador. 

Para instalar la repisa:

- Realice los pasos anteriores en orden inverso.

SECCIÓN QUICK CHILL ZONE™

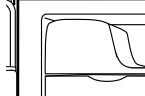
La **Sección Quick Chill Zone™** ofrece un espacio para los artículos que tienen que congelarse o enfriarse con rapidez. 

Para quitar e instalar la sección Quick Chill Zone™:

- Para quitarla, levante la sección Quick Chill Zone™ de los rieles del recipiente de hielo y júlela horizontalmente hacia afuera.
- Para quitar el recipiente, quite la sección Quick Chill Zone™, levante el brazo de la máquina de hielos para desactivarla.

IMPORTANTE: La sección Quick Chill Zone™ no debe ser instalado si el brazo de la máquina de hielo está levantado.

⚠ AVERTISSEMENT

Para evitar posibles lesiones, incluso la muerte, no coloque artículos de vidrio en la sección Quick Chill Zone™. Los objetos de vidrio puede quebrarse o explotar si se exponen a frío extremo.

SISTEMA STOR-MOR®

Las canastas (el diseño puede variar) se deslizan hacia afuera para ofrecer un acceso fácil a los artículos en la parte posterior. Las repisas pueden quitarse para satisfacer las necesidades individuales de almacenamiento.

Para quitar e instalar repisas montadas en rieles:

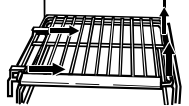
- Para quitarlas, saque a presión el lado derecho de la repisa del riel del gabinete y sepárela de las presillas de montaje de la pared. 
- Para instalarlas, vuelva a colocar la repisa en las presillas de montaje de la pared. Asegúrese de que la parte posterior de la repisa esté al ras con la parte posterior del gabinete e introduzca a presión la repisa en el riel del gabinete.

Para quitar e instalar la canasta:

- Para quitar la canasta, saque la canasta hasta que tope. Incline el frente de la canasta y sáquela en forma recta. 
- Para instalar, inserte la canasta en los rieles del recubrimiento del refrigerador y empújelo en su lugar.

CARACTERÍSTICAS DEL CONGELADOR, CONT.

RECIPIENTE DE HIELO

El **Recipiente de Hielo** se encuentra localizado debajo del surtidor automático de hielo.



Para quitar e instalar el recipiente de hielo:

- Para quitar el recipiente, quite la sección Quick Chill Zone™. Levante el brazo de la máquina de hielo para desactivarla.
- Levante el recipiente y jale hacia afuera completamente. Levante la parte delantera del recipiente y sáquelo.
- Para instalar, deslice el recipiente en los rieles debajo de la máquina automática de hielos hasta que se traben en su lugar. Baje el brazo de la máquina de hielos para activarla y coloque de nuevo la sección Quick Chill Zone™.

IMPORTANTE:

El recipiente de hielo debe estar asegurado en su lugar para que la máquina surta hielos apropiadamente. Si la puerta del congelador no cierra, el recipiente no está en el lugar correcto. Gire le impulsor como se muestra para alinear correctamente el recipiente de hielo con la parte posterior de la unidad.

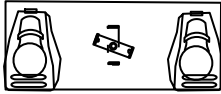

ALMACENAMIENTO EN LA PUERTA

CONTENEDORES DE LA PUERTA

Los **Contenedores de la Puerta** se ajustan para adaptarse a sus necesidades de almacenamiento.

Para retirar e reinstalar el contenedor:

- Para retirarlos, deslice el contenedor hacia arriba y tire de él hacia afuera.
- Para reinstalarlo, invierta el procedimiento anterior.



RECIPIENTE FIJO DE LA PUERTA

(EN ALGUNOS MODELOS)

El **Recipiente Fijo de la Puerta** se encuentra ubicado en la sección superior de la puerta del congelador.

IMPORTANTE: El recipiente fijo de la puerta no es ajustable. Si se quita el recipiente, el foco del congelador no se desactivará cuando se cierre la puerta.

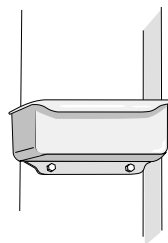

RECIPIENTES INCLINABLES DE LA PUERTA

(EN ALGUNOS MODELOS)

Los **Recipientes Inclinales de la Puerta** consisten de un recipiente y un bastidor, proporcionan un almacenamiento conveniente, ajustable para artículos en la puerta. Los recipientes se inclinan hacia afuera para ofrecer un acceso fácil, y se sacan para facilitar la limpieza y el ajuste.

Para quitar e instalar el recipiente:

- Para quitar el recipiente, incline el recipiente hacia adelante y jálelo hacia afuera.
- Para instalar el recipiente, deslice el recipiente dentro del bastidor del recipiente y empuje el recipiente hacia arriba.

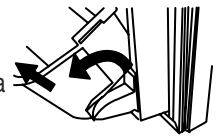

Para ajustar el bastidor del recipiente:

- Quite el recipiente de acuerdo con las instrucciones anteriores.
- Levante el bastidor del soporte de la puerta y colóquelo en la ubicación deseada.

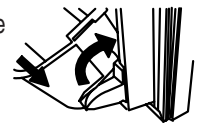

CARACTERÍSTICAS DEL SURTIDOR

FOCO DEL SURTIDOR

La luz se activa en el área del surtidor a toda potencia cuando se surte hielo o agua.

ALMOHADILLA DE SURTIDOR

La **Almohadilla de Surtidor** se encuentra localizada en la pared posterior del área de surtido. Cuando se oprime la almohadilla de surtido, la modalidad de hielo que haya elegido en el panel de control será la que surta.

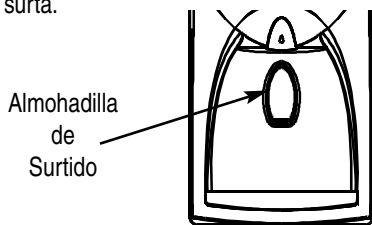

BOTÓN DELANTERO DE LLENADO

(EN ALGUNOS MODELOS)

El **Botón Delantero de Llenado** funciona independientemente de los controles del surtidor, proporciona una opción alternativa de frente a la almohadilla surtidora para el agua. Esta característica es muy cómoda para llenar artículos grandes que no entran en el área de surtido (por ejemplo, botellas de bebidas deportivas, jarras, recipientes grandes, jarras de café).

Esta característica añade comodidad para surtir hielos y agua a la vez. Para usarla, elija el tipo de modalidad de hielo que desee en el panel de control. Oprima el recipiente contra la almohadilla de surtido y a la vez que oprime el botón delantero de llenado.

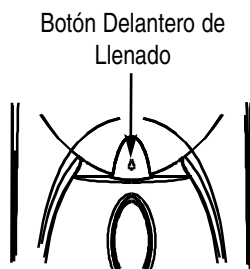

BANDEJA DESMONTABLE

La **Bandeja Desmontable** del fondo del área de surtido está diseñada para recolectar pequeños derrames y puede sacarse con facilidad para limpiarla y vaciarla.

IMPORTANTE: La bandeja desmontable no tiene drenaje. El agua corriendo continuamente hará que la bandeja se rebose.

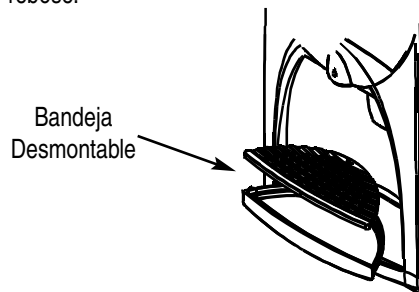

FUNCIONAMIENTO DEL SURTIDOR DE AGUA

⚠ PRECAUCIÓN

Para evitar lesiones personales o daños materiales, observe las instrucciones siguientes:

- > **NO** coloque los dedos, las manos ni ningún objeto extraño en el orificio del surtidor.
- > **NO** use objetos afilados para quebrar el hielo.
- > **NO** surta el hielo directamente en los vasos delgados de vidrio, porcelana ni cristal delicado.

NOTA:

- > Durante el uso inicial del surtidor de agua, habrá un retraso de 1 a 2 minutos en el surtido del agua para permitir que se llene el tanque de agua interno. Deseche las primeras 10 a 14 raciones de agua después de conectar el refrigerador inicialmente al suministro doméstico de agua y de los períodos extendidos sin usar.

Para usar la almohadilla de surtido:

- > Elija la selección de agua en el panel de control del surtidor.
- > Oprima con firmeza, un recipiente de boca ancha contra la almohadilla de surtido.
- > Retire la presión de la almohadilla de surtido para que el flujo de agua se detenga. Una pequeña cantidad de agua podría continuar saliendo, y quedar atrapada en la bandeja de surtido. Los derrames grandes deben secarse.

CARACTERÍSTICAS DEL SURTIDOR, CONT.

CARACTERÍSTICAS DEL CONTROL

NOTA: Estas instrucciones son solamente para los controles de 5 botones y 3 botones. Si su unidad tiene controles LCD, consulte el folleto de información que se encuentra en el paquete de literatura.

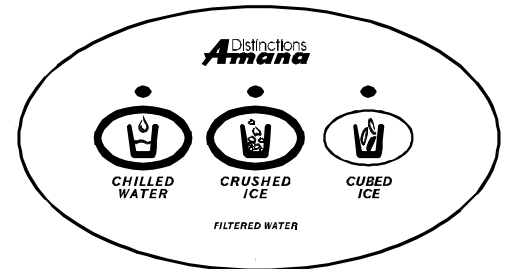
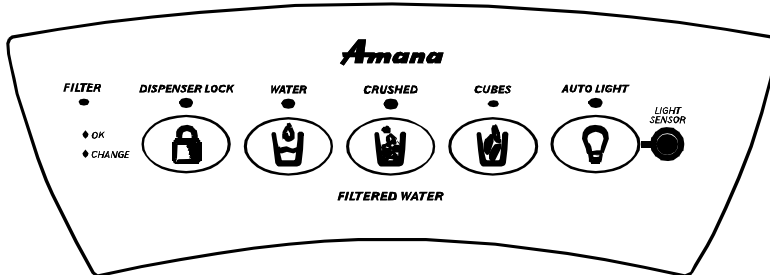

OPERACIÓN DEL SURTIDOR DE HIELO

Para surtidor hielo:

- Modo selecto del **CUBED** (cubo) o del **CRUSHED** (agolpamiento) empujando el botón en panel de control del dispensador. Una luz de indicador verde sobre el botón muestra la selección de modo.

- Presione el envase contra la pista del dispensador. Cuando surta hielos triturados, sostenga el recipiente tan cerca del trio como sea posible para evitar la salpicaduras. El modo de la selección no puede ser cambiado mientras que el dispensador del hielo está en la operación.

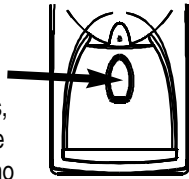

NOTA: Si el dispensador del agua es continuamente activo por más de 3 minutos, un automático bloquea hacia fuera el sensor cerrará potencia al área del dispensador. Vea la sección titulada **Traba del Surtidor** abajo.

TRABA DEL SURTIDOR (EN ALGUNOS MODELOS)

Esta característica impide que se surta hielo o agua.

Para trabar el surtidor:

- Oprima y mantenga oprimido el botón **DISPENSER LOCK** (traba del surtidor) durante 3 segundos. Un foco verde indicador ubicado encima del botón confirma que el surtidor se encuentra trabado.

Para destrabar el surtidor

- Mantenga oprimido el botón **DISPENSER LOCK** (traba del surtidor) durante 3 segundos. El foco verde indicador ubicado encima del botón se apagará.

FOCO INDICADOR DEL ESTADO DEL FILTRO (EN ALGUNOS MODELOS)

El foco indicador del estado del filtro sirve como recordatorio para reemplazar el filtro de agua. El foco verde indica que el filtro se encuentra en buenas condiciones. Un foco rojo indica que el filtro debe cambiarse. Una vez que el foco rojo se encienda, permanecerá iluminado hasta que la función se reajuste.

Para reajustar el indicador:

- Oprima y mantenga simultáneamente oprimidos los botones **DISPENSER LOCK** (traba del surtidor) y **WATER** (agua) durante 4 segundos. El foco verde indicador del estado del filtro destellará 3 veces cuando la función se reajuste correctamente.

FOCO AUTOMÁTICO (EN ALGUNOS MODELOS)

La función del foco automático ofrece la habilidad de activar el foco del surtidor a media potencia cuando el **LIGHT SENSOR** (sensor de luz) detecta que los niveles de luz de la habitación están bajos.

Para activar el foco automático:

- Oprima el botón **AUTO LIGHT** (foco automatico) ubicado en el tablero de control. Un foco verde indicador ubicado encima del botón muestra que el sensor está activado.

Para desactivar el foco:

- Oprima el botón **AUTO LIGHT** (foco automatico). El foco verde indicador se apagará.

NOTA: El foco del surtidor funcionará tanto si se selecciona o no se selecciona el foco automático.

MODALIDAD SABBATH (EN ALGUNOS MODELOS)

Esta modalidad tiene la finalidad de desactivar la energía eléctrica de las luces LED y del surtidor, a la vez que permite dejar funcionales los controles.

Para activar la modalidad Sabbath:

- Oprima y mantenga oprimidos los botones **DISPENSER LOCK** (traba del surtidor) y **AUTO LIGHT** (foco automatico) simultáneamente durante 3 a 4 segundos. Después de 3 a 4 segundos, se apagarán las luces LED y las del surtidor. La luz del surtidor no se activará mientras surte cuando está en esta modalidad.

Para desactivar la modalidad Sabbath:

- Oprima y mantenga oprimidos los botones **DISPENSER LOCK** (traba del surtidor) y **AUTO LIGHT** (foco automatico) simultáneamente durante 3 a 4 segundos. Después de 3 a 4 segundos, se activarán las luces LED y las del surtidor.

NOTA: En caso de que se interrumpa la energía eléctrica mientras se encuentre activa la modalidad Sabbath, el control permanecerá en esta modalidad cuando se restablezca la energía eléctrica.

CONSEJOS Y CUIDADO

CÓMO LIMPIAR EL REFRIGERADOR

⚠ ADVERTENCIA

Para evitar descargas eléctricas que pudieran causar lesiones personales graves o la muerte, desconecte la energía del refrigerador antes de limpiarlo. Después de la limpieza, conecte la energía.

⚠ PRECAUCIÓN

Para evitar lesiones personales o daños materiales:

- Lea y siga las instrucciones del fabricante con todos los productos limpiadores.
- **NO** coloque los recipientes, las repisas ni los accesorios en la lavavajillas. Podrían estrellarse o deformarse.

AREA	NO USE	UTILICE...
Puertas y exterior texturizado	<ul style="list-style-type: none"> ➤ Limpiadores abrasivos ni fuertes ➤ Amoniaco 	<ul style="list-style-type: none"> ➤ Use 4 cucharadas (60 mililitros) de bicarbonato de sodio disuelto en 1 litro de agua jabonosa tibia. ➤ Limpie las superficies con agua limpia tibia y seque inmediatamente para evitar manchas de agua.
Interior del gabinete	<ul style="list-style-type: none"> ➤ Blanqueador de cloro ➤ Detergentes ni solventes concentrados ➤ Almohadillas para tallar de textura metálica ni de plástico 	
Puertas y exterior de acero inoxidable* IMPORTANTE: <i>Los daños al acabado de acero inoxidable debido al uso inadecuado de productos de limpieza o productos no recomendados no están cubiertos bajo ninguna garantía</i>	<ul style="list-style-type: none"> ➤ Limpiadores abrasivos ni fuertes ➤ Amoniaco ➤ Blanqueador de cloro ➤ Detergentes ni solventes concentrados ➤ Almohadillas para tallar de textura metálica ni de plástico ➤ Productos con base de vinagre ➤ Limpiadores con base cítrica 	<ul style="list-style-type: none"> ➤ Use agua jabonosa tibia y un paño o esponja suave y limpios, ➤ Enjuague las superficies con agua tibia limpia y seque inmediatamente para evitar las manchas de agua. ➤ Después de la limpieza, enjuague y seque. Para restaurar el brillo y quitar las vetas use el rociador para acero inoxidable 'Stainless Steel Magic Spray;* (Pieza No. 200000008).
Empaques de la puerta	<ul style="list-style-type: none"> ➤ Limpiadores abrasivos o fuertes ➤ Almohadillas para tallar de textura metálica ni de plástico 	
Serpentín del condensador Quite la parrilla inferior para obtener acceso		<ul style="list-style-type: none"> ➤ Use la boquilla de la manguera de una aspiradora.
Parrilla de la salida del ventilador del condensador Vea la parte posterior del refrigerador		<ul style="list-style-type: none"> ➤ Use la boquilla de la manguera de una aspiradora con el aditamento de cepillo.
Accesorios Repisas, recipientes, cajones, etc.	<ul style="list-style-type: none"> ➤ Una lavadora de platos 	<ul style="list-style-type: none"> ➤ Siga las instrucciones de instalación y remoción de la sección de la característica apropiada. ➤ Permita que los artículos se ajusten a la temperatura ambiente. ➤ Diluya un detergente suave con agua y use un paño o esponja limpio para la limpieza. ➤ Use un cepillo con cerdas de plástico para acceder los resquicios. ➤ Enjuague las superficies con agua limpia y tibia. ➤ Seque el vidrio y limpie los artículos inmediatamente para evitar las manchas de agua.

* El limpiador del acero inoxidable está disponible para la compra entrando en contacto con su fabricante. Llame a nuestros especialistas en repuestos al 1-877-232-6771 en E.E.U.U. Fuera de los E.E.U.U., entre en contacto con a su distribuidor local de la aplicación o parte la distribuidor.

CONSEJOS Y CUIDADO, CONT.

ELIMINACIÓN DE LOS OLORES DEL REFRIGERADOR

1. Retire todos los alimentos.
2. Desenchufe el refrigerador.
3. Limpie los siguientes artículos - prestando especial atención a las hendiduras - usando las instrucciones apropiadas indicadas en la sección **Limpieza de su refrigerador**:
 - Paredes, piso y techo del interior del gabinete.
 - Cajones, bandejas y juntas.
4. Lave y seque todas las botellas, envases y frascos. Descarte los alimentos añejos o deteriorados.
5. Envuelva o guarde los alimentos que causan olores en envases herméticos para evitar que los olores vuelvan a ocurrir.
6. Enchufe el refrigerador y vuelva a colocar los alimentos en sus lugares.
7. Después de 24 horas, verifique si se han eliminado los olores.

Si el olor aún persiste...

1. Retire los cajones y colóquelos en la bandeja superior del refrigerador.
2. Llene el compartimiento del refrigerador y del congelador - incluyendo las puertas - con hojas de periódicos arrugadas negras y blancas.
3. Coloque briquetas de carbón dispersas en los periódicos arrugados en el compartimiento del refrigerador y del congelador.
4. Cierre las puertas y deje reposar durante 24-48 horas.
5. Repita desde el paso 5 al 7 indicados anteriormente.

SUGERENCIAS PARA AHORRO DE ENERGÍA

- Evite colocar demasiados artículos en las bandejas del refrigerador. Esto reduce la eficacia de la circulación del aire alrededor de los alimentos y el refrigerador realizará ciclos de funcionamiento más frecuentes.
- Evite colocar demasiados alimentos tibios en el refrigerador de una sola vez. Esto sobrecarga los compartimientos y disminuye la velocidad de enfriamiento.

- **NO** use papel de aluminio, papel encerado o toallas de papel para forrar las bandejas. Esto disminuye el flujo de aire y el refrigerador funcionará menos eficientemente.
- Un congelador lleno hasta $\frac{3}{4}$ de su capacidad funcionará más eficientemente.
- Ubique el refrigerador en la parte más fresca de la habitación. Evite las áreas que reciben luz directa del sol o cerca de tuberías o rejillas de calefacción u otros electrodomésticos que producen calor. Si esto no es posible aisle el exterior usando una sección de los armarios o una capa adicional de aislamiento.
- Consulte la sección sobre controles de la temperatura para obtener los ajustes de control recomendados.
- Limpie las juntas de la puerta cada tres meses de acuerdo con las instrucciones de limpieza. Esto asegurará que la puerta cierre herméticamente y que el refrigerador funcione con mayor eficiencia.
- Organice los artículos en el refrigerador de modo que se reduzca el tiempo que la puerta está abierta.
- Asegúrese de que las puertas queden bien cerradas nivelando el refrigerador como se indica en las instrucciones de nivelación.
- Limpie las bobinas del condensador cada 3 meses como se indica en las instrucciones de limpieza. Esto contribuirá al ahorro de energía y al rendimiento del enfriamiento.

QUITAR Y REEMPLAZAR LOS FOCOS

⚠ ADVERTENCIA

Para evitar descargas eléctricas que pudieran causar lesiones personales graves o la muerte, desconecte la energía del refrigerador antes de cambiar los focos. Después de hacerlo, conecte la energía.

⚠ PRECAUCIÓN

Para evitar lesiones personales o daños materiales, observe lo siguiente:

- Deje que se enfríe el foco.
- Use guantes cuando cambie el foco.

SECCIÓN SUPERIOR DEL REFRIGERADOR

1. Localice los sujetadores en cada lado de la pantalla del foco. Inserte los dedos y oprima en cada lado de la pantalla, jálela y quítela.
2. Quite los focos.
3. Reemplácelo con uno para electrodomésticos que **no sea mayor de 40 vatios**.
4. Reemplace la cubierta del foco insertando las cuatro lengüetas de la pantalla del foco en los orificios en el recubrimiento directamente enfrente del ensamble del foco.

SECCIÓN INFERIOR DEL REFRIGERADOR Y SECCIÓN DEL CONGELADOR EN LOS MODELOS SIN SURTIDOR

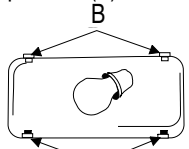
1. Oprima las lengüetas inferiores (A) de la cubierta del foco y jálela en forma recta.
2. Quite el foco.
3. Reemplace el foco con uno para electrodomésticos que **no sea mayor de 40 vatios**.
4. Inserte las lengüetas superiores (B) de la cubierta del foco en el recubrimiento del refrigerador e introduzca a presión la porción inferior sobre el ensamble del foco.

SECCIÓN DEL CONGELADOR DE LOS MODELOS CON SURTIDOR

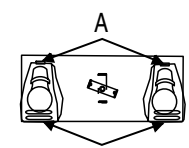
1. Quite el recipiente del hielo levantando la parte delantera y jalándolo hacia afuera.
2. Quite la cubierta del foco oprimiendo las lengüetas superiores (A) y jalando la cubierta hacia afuera del recubrimiento.
3. Quite el foco. Reemplácelo con uno para electrodomésticos que **no sea mayor de 40 vatios**.
4. Inserte la lengüeta inferior (B) de la cubierta del foco en el recubrimiento e introdúzcala a presión sobre el ensamble del foco.
5. Coloque de nuevo el recipiente del hielo deslizándolo hasta que se trabaje en su lugar.

SURTIDOR DE AGUA Y HIELOS

1. Localice el foco adentro del borde superior del bastidor del surtidor. Desenrosque para quitarlo.
2. Reemplace el foco con uno de 7 vatios, 120 voltios.

SONIDOS NORMALES DE FUNCIONAMIENTO

Los refrigeradores modernos usan aislamiento de espuma y ahorran más energía que los refrigeradores antiguos. Sin embargo, el aislamiento de espuma no es amortiguador de sonidos tan eficaz como el de los modelos antiguos. Como resultado, escuchará ciertos sonidos que pueden parecerle extraños. Con el tiempo usted se familiarizará con ellos. Por favor consulte esta información antes de solicitar servicio.

TEMA	CAUSA PROBABLE	SOLUCIÓN
Golpeteo	➤ El control (A) del congelador hace un sonido de golpeteo cuando arranca o detiene el compresor.	➤ Funcionamiento normal
	➤ El cronómetro de descongelación o el control del amortiguador eléctrico (en algunos modelos) (B) suena como un reloj eléctrico y ocasionalmente hace un clic o golpeteo.	➤ Funcionamiento normal
Aire corriente o circulando	➤ El ventilador del congelador (C) y el ventilador del condensador (D) hacen este sonido cuando funcionan.	➤ Funcionamiento normal
Gorgoreo o sonidos de ebullición	➤ El refrigerante del evaporado (E) y del intercambiador de calor (F) hace este ruido cuando fluye.	➤ Funcionamiento normal
Topes	➤ Cubos de hielo (en algunos modelos) cayendo en el recipiente de los hielos (G).	➤ Funcionamiento normal
	➤ Dispenser ice chute (H) closing.	➤ Funcionamiento normal
Sonidos de vibración	➤ El compresor (I) hace un sonido pulsante cuando funciona.	➤ Funcionamiento normal
	➤ El refrigerador no está nivelado.	➤ Vea las Instalación del Refrigerador para encontrar los detalles acerca de cómo nivelar la unidad.
Zumbante	➤ La conexión de la válvula de agua de la máquina de hielos (J) (en algunos modelos) cuando la máquina de hielos se llena con agua.	➤ Funcionamiento normal
Murmullo	➤ La máquina de hielo (K) está en la posición 'on' sin la conexión de agua.	➤ Se detiene el sonido si se levanta el brazo de la máquina de hielos a la posición 'off' de apagado. Vea la sección Máquina Automática de Hacer Hielo en el manual para obtener más detalles.
	➤ La sonda del hielo (L) produce un murmullo conforme la sonda se agita al surtir los hielos.	➤ Funcionamiento normal
	➤ El compresor (I) puede producir un murmullo agudo cuando está funcionando.	➤ Funcionamiento normal
	➤ La válvula del selenoide (M) cuando opera el tiro de hielo de la puerta.	➤ Funcionamiento normal

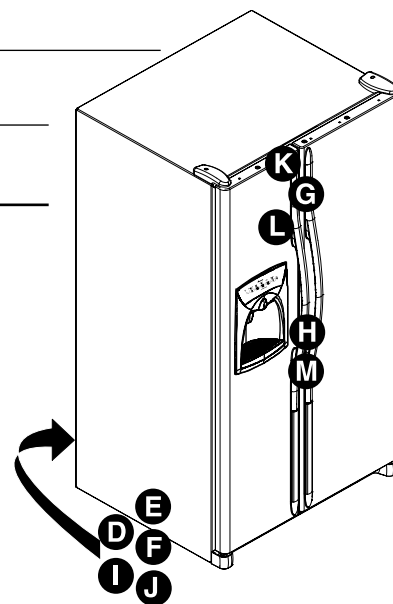
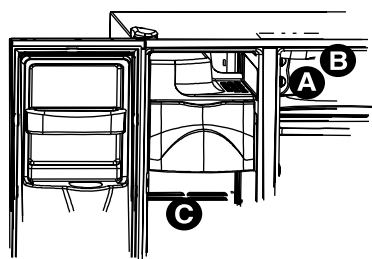

LOCALIZACIÓN Y SOLUCIÓN DE AVERÍAS

FUNCIONAMIENTO

TEMA	CAUSA PROBABLE	SOLUCIÓN	
El control del congelador y los focos están encendidos, pero los compresores no están funcionando.	El refrigerador está en la modalidad de descongelación.	Funcionamiento normal espere 40 minutos para ver si el refrigerador vuelve a arrancar.	
La temperatura del sistema de embutidos no está lo suficientemente fría	Los ajustes del control están colocados muy bajos.	Vea la sección del sistema de embutidos para ajustar los controles.	
	Los controles del congelador están colocados muy bajos.	Vea la sección de los controles en el capítulo llamado Ajuste y Mantenimiento de las Temperaturas Apropriadas para saber cómo ajustar los controles.	
	El cajón no está bien colocado.	Vea la sección del Cajón Controlado del Clima en el capítulo llamado Características del Alimento Freseo para verificar la colocación del cajón.	
El refrigerador no funciona	El refrigerador no está conectado.	Conecte la unidad.	
	El control del congelador no está activado.	Vea la sección de los controles en el capítulo llamado Ajuste y Mantenimiento de las Temperaturas Apropriadas para saber cómo ajustar los controles.	
	Un fusible está fundido, o el cortacircuito necesita reajustarse.	Reemplace el fusible fundido. Revise el cortacircuito y reajústelo si es necesario.	
	Ha sucedido una falla de energía.	Llame a la compañía local de energía para informar acerca de la falla.	
El refrigerador contin'a sin funcionar	La unidad está fallando.	Desconecte el refrigerador y transfiera los alimentos a otra unidad. Si no tiene una disponible, coloque hielo seco en la sección del congelador para conservar los alimentos. La garantía no cubre la pérdida de alimentos. Comuníquese con el departamento de servicio para obtener ayuda.	
La temperatura está demasiado fría	Los serpentines del condensador están sucios.	Vea la guía de limpieza en el capítulo llamado Consejos y Cuidado para saber cómo se limpian los serpentines del condensador.	
	Los controles del refrigerador o del congelador están ajustados muy altos.	Vea la sección de los controles en el capítulo llamado Ajuste y Mantenimiento de las Temperaturas Apropriadas para saber cómo ajustar los controles.	
La temperatura de los alimentos no parece estar lo suficientemente fría	La puerta no cierra correctamente.	El refrigerador no está bien nivelado. Vea el capítulo llamado Instalación del Refrigerador para obtener detalles de cómo nivelar la unidad. Revise los empaques para verificar que sellen bien. Vea la guía de limpieza en el capítulo llamado Consejos y Cuidado para saber cómo limpiar los empaques. Revise si existen obstrucciones internas que estén haciendo que la puerta no cierre bien (por ejemplo, cajones mal cerrados, recipientes de hielo demasiado grandes o recipientes mal almacenados de alimentos, etc.)	
	Los controles necesitan ajustarse.	Vea la sección de los controles en el capítulo llamado Ajuste y Mantenimiento de las Temperaturas Apropriadas para saber cómo ajustar los controles.	
	Los serpentines del condensador están sucios.	Vea la guía de limpieza en el capítulo llamado Consejos y Cuidado para saber cómo limpiar los serpentines del condensador.	
	La rejilla posterior del aire está obstruida.	Revise la colocación de los artículos alimenticios en el refrigerador para asegurarse que la rejilla no esté obstruida. La rejilla posterior de aire se encuentra ubicada detrás de los cajones de frutas y verduras.	
	La puerta se ha abierto muy frecuentemente, o se ha abierto por períodos de tiempo prolongados.	Reduzca el tiempo que tiene la puerta abierta. Organice los artículos de alimento de manera eficiente para asegurarse que la puerta esté abierta el menor tiempo posible. Permita que el medio interior se ajuste por el período de tiempo que se abre la puerta.	
	Se ha añadido alimentos recientemente.	Deje que pase suficiente tiempo para que los alimentos que recientemente se añadieron al refrigerador o al congelador se enfríen.	
	El refrigerador tiene mal olor	El compartimiento está sucio o tiene alimentos que causan mal olor. El filtro de aire (en algunos modelos) necesita cambiarse.	Vea las instrucciones para eliminar los malos olores en el capítulo llamado Consejos y Cuidado . Cambie el filtro de aire.
	Se forman gotas de agua afuera del refrigerador	Revise los empaques para ver si sellan bien.	Vea la guía de limpieza en el capítulo llamado Consejos y Cuidado para saber cómo limpiar los empaques.
Los niveles de humedad están altos.		Es normal durante épocas de mucha humedad	
Los controles requieren ajuste.		Vea la sección de los controles en el capítulo llamado Ajuste y Mantenimiento de las Temperaturas Apropriadas para saber cómo ajustar los controles.	
Se forman gotas de agua adentro del refrigerador	Los niveles de humedad están muy altos o la puerta se ha abierto muy frecuentemente.	Vea la sección de los controles en el capítulo llamado Ajuste y Mantenimiento de las Temperaturas Apropriadas para saber cómo ajustar los controles.	
	Revise los empaques para ver si sellan bien.	Reduzca el tiempo que la puerta permanece abierta. Organice los artículos de alimento eficientemente para asegurarse que la puerta esté abierta el menor tiempo posible. Vea la guía de limpieza en el capítulo llamado Consejos y Cuidado para saber cómo limpiar los empaques.	
El refrigerador o la máquina de hielos hacen un ruido extraño o que parece muy fuerte	Funcionamiento normal	Vea la sección de ruidos en el capítulo llamado Funcionamiento .	
Los cajones del sistema de embutidos y frutas y verduras no cierran con libertad	El contenido de los cajones, o la manera en que están acomodados los artículos en el compartimiento podrían obstruir el cajón.	Vuelva a acomodar los alimentos y los recipientes para evitar la interferencia con los cajones.	
	El cajón no está en la posición correcta.	Vea la sección del Cajón Controlado del Clima en la sección del cajón de frutas y verduras (crisper) en el capítulo llamado Características del Alimento Freseo para verificar la colocación del cajón.	
	El refrigerador no está nivelado.	Vea el capítulo llamado Instalación del Refrigerador para encontrar los detalles sobre cómo nivelar la unidad.	
	Los canales del cajón están sucios o necesitan tratamiento.	Limpie los canales de los cajones con agua tibia y jabonosa. Enjuague y seque completamente. Aplique una capa delgada de jalea de petróleo en los canales de los cajones.	

FUNCIONAMIENTO, CONT.

TEMA	CAUSA PROBABLE	SOLUCIÓN
El refrigerador funciona con demasiada frecuencia	Las puertas se han abierto muy frecuentemente o por períodos de tiempo prolongados.	Reduzca el tiempo que la puerta permanece abierta. Organice los alimentos más eficientemente para garantizar que la puerta esté abierta el menor tiempo posible. Permita que pase tiempo para que los alimentos recién añadidos alcancen la temperatura del refrigerador o del congelador.
	La humedad o el calor en el área de alrededor está muy altos.	Funcionamiento normal.
	Se han añadido recientemente alimentos.	Permita que pase tiempo para que los alimentos recién añadidos alcancen la temperatura del refrigerador o del congelador.
	La unidad está expuesta al calor mediante el ambiente o por electrodomésticos que están cercanos.	Evalúe el ambiente de la unidad. La unidad podría necesitar cambiarse de lugar para que funcione mejor.
	Los serpentines del condensador están sucios.	Vea la guía de limpieza en el capítulo llamado Consejos y Cuidado para saber cómo limpiar los serpentines del condensador.
	Los controles tienen que ajustarse.	Vea la sección de los controles en el capítulo llamado Ajuste y Mantenimiento de las Temperaturas Apropriadas para saber cómo ajustar los controles.
	La puerta no cierra bien.	El refrigerador no está bien nivelado. Vea el capítulo Instalación del Refrigerador para saber los detalles sobre cómo nivelar bien la unidad. Revise si hay obstrucciones internas que estén causando que la puerta no cierre bien (por ejemplo, cajones mal cerrados, recipientes de hielo demasiado grandes o recipientes de alimentos mal guardados, etc.). Revise los empaques para comprobar que sellan bien. Vea la guía de limpieza en el capítulo llamado Consejos y Cuidado para saber cómo limpiar los empaques.

HIELO Y AGUA

El agua parece turbia	Aire o burbujas de aire en el agua.	Esto es normal cuando se usa por primera vez el surtidor, y desaparecerá con el uso.
Hay partículas en el agua o en los hielos	Polvo de carbón del cartucho del filtro de agua.	El agua que fluye inicialmente a través del cartucho podría contener el polvo inocuo de carbón que libera el cartucho. Las partículas son seguras para consumo y desaparecerán después de unos cuantos usos.
	Concentración de minerales en el agua formarán partículas cuando el agua se congela y se derrite.	Las partículas no son dañinas y ocurren naturalmente en los suministros de agua.
No hay focos indicadores encendidos en el control del surtidor (en algunos modelos)	La puerta del congelador no está cerrada.	Verifique que la puerta del congelador esté cerrada. La energía se interrumpe del control cuando la puerta del congelador se abre.
	La puerta del congelador no está cerrada.	Conecte la unidad.
	Está fundido un fusible, o el cortacircuito necesita reajustarse.	Reemplace los fusibles fundidos. Revise si el cortacircuito está botado.
	Ha ocurrido una falla de energía.	Llame a la compañía local de energía para informar acerca de la falla.
No sale ni agua ni hielo del surtidor cuando se oprimen las almohadillas (en algunos modelos)	El refrigerador he entrado en el modo de Sabbath (en algunos modelos).	Vea la sección llamada Características del surtidor para la información adicional.
	La puerta del congelador no está cerrada.	Verifique que la puerta del congelador esté cerrada. La energía se interrumpe en el control cuando la puerta del congelador se abre.
	Se está llenando el tanque de agua.	En el uso inicial, hay un retraso aproximado de 45 segundos para surtirlos mientras se llena el tanque de agua interno.
	La máquina de hielos o la unidad con equipo para hacer hielos se ha instalado recientemente o se ha usado recientemente una gran cantidad de hielos.	Espere 24 horas para que comience la producción de hielo o para que la máquina de hielos vuelva a surtirse después de usarlos todos.
La máquina de hielo no está produciendo suficientes hielos o éstos están deformes (en algunos modelos)	El filtro de agua está obstruido o necesita cambiarse.	Cambie el filtro de agua.
	Se instaló recientemente la máquina de hielos o se usó recientemente una gran cantidad de hielos.	Espere 24 horas para que comience la producción de hielo y para que la máquina vuelva a surtirse después de vaciarla.
	La presión del agua está muy baja.	La presión baja del agua puede causar que la válvula gotee. La presión del agua debe estar entre 20 a 100 libras por pulgada cuadrada para que funcione correctamente. Una presión mínima de 35 libras por pulgada cuadrada se recomienda para las unidades con filtros de agua.
La máquina de hielos no está produciendo hielo (en algunos modelos)	El filtro del agua está obstruido o necesita cambiarse.	Cambie el filtro del agua.
	El brazo de la máquina no está en la posición correcta.	Confirme que el brazo de la máquina de hielos esté hacia abajo. Vea la sección Características del Congelador para obtener los detalles.
	El suministro de agua doméstica no está llegando a la válvula del agua.	Revise el procedimiento de la conexión de agua en las Instalación del Refrigerador .
	La tubería de cobre o plástico está torcida.	Cierre el suministro de agua y deshaga las torceduras. Si no puede hacerlo, reemplace la tubería.
	La presión del agua es muy baja.	La presión del agua debe estar entre 20 a 100 libras por pulgada cuadrada para que funcione correctamente. Se recomienda una presión mínima de 35 libras por pulgada cuadrada para las unidades con filtros de agua.
	Revise la temperatura del congelador.	Vea la sección de los controles para obtener ayuda acerca de cómo ajustar los controles. El congelador debe estar entre 0° a 2°F (-18 a -17°C) para producir hielo.
	El recipiente del hielo no está instalado correctamente.	Vea la sección del recipiente de hielo para encontrar la instalación y la alineación adecuadas.
Se instaló la válvula de agua incorrecta.	Revise el procedimiento de la conexión de agua en Instalación del Refrigerador . Las válvulas autopercutorantes o de sillín de 3/8" causan una presión baja de agua y podrían obstruir la línea con el tiempo. Fabricantes no es responsable por los daños materiales debidos a la instalación incorrecta de la conexión de agua.	

LOCALIZACIÓN Y SOLUCIÓN DE AVERÍAS, CONT.

HIELO Y AGUA, CONT.

La luz de indicador del filtro del agua es roja (algunos modelos).	El filtro del agua necesita ser substituido.	Si el filtro no está disponible, substituya por el filtro de puente. Vea la sección de las Características del Dispensador para las direcciones.
	El indicador del filtro necesita ser reajustado.	Vea la sección de las Características del Dispensador para las direcciones.
La unidad está goteando	Se usó tubería de plástico para completar la conexión de agua.	Fabricantes recomienda usar tubería de cobre para la instalación. La de plástico es menos duradera y puede causar goteras. Fabricantes no es responsable por los daños materiales por la instalación incorrecta de la conexión de agua.
	Se instaló la válvula de agua incorrecta.	Revise el procedimiento de la conexión de agua en las Instalación del Refrigerador . Las válvulas autopercutoras o de sillín de 3/16" causan una presión baja de agua y podrían obstruir la línea con el tiempo. Fabricantes no es responsable por los daños materiales debidos a la instalación incorrecta de la conexión de agua.
Se forma hielo en la tubería de entrada a la máquina de hielo	La presión del agua está baja.	La presión del agua debe estar entre 20 a 100 libras por pulgada cuadrada para que funcione correctamente. Se recomienda una presión mínima de 35 libras por pulgada cuadrada para las unidades con filtros de agua.
	La temperatura del congelador está muy alta.	Vea la sección de los controles en el capítulo llamado Ajuste y Mantenimiento de las Temperaturas Apropriadas para saber cómo ajustar los controles. Se recomienda que el congelador esté entre 0 a 2° F (-18 a -17° C).
El flujo de agua está más lento de lo normal	La presión del agua está muy baja.	La presión del agua debe estar entre 20 a 100 libras por pulgada cuadrada para que funcione correctamente. Se recomienda una presión mínima de 35 libras por pulgada cuadrada para las unidades con filtros de agua.
	Se instaló la válvula incorrecta.	Revise el procedimiento de la conexión de agua en las Instalación del Refrigerador . Las válvulas autopercutoras o de sillín de 3/16" causan una presión baja de agua y podrían obstruir la línea con el tiempo. Fabricantes no es responsable por los daños materiales debidos a la instalación incorrecta de la conexión de agua.
	La tubería de cobre o de plástico tiene torceduras.	Cierre el suministro del agua y deshaga las torceduras. Si no puede hacerlo, reemplace la tubería.
	El filtro de agua está obstruido o necesita cambiarse.	Cambie el filtro de agua.
El agua del surtidor no está muy fría	Se instaló recientemente el refrigerador.	Deje que pasen aproximadamente 12 horas para que el agua en el tanque de almacenamiento se enfríe.
	El suministro del agua en el tanque de almacenamiento se acabó.	
	El agua se quedó en las tuberías de agua afuera del tanque de almacenamiento y se ha calentado a temperatura ambiente.	Deseche el primer vaso de agua y vuélvalo a llenar.

NOTAS

NOTAS

NOTAS

GARANTÍA DEL REFRIGERADOR AMANA

Primer año

Amana Appliances reemplazará, sin cargo alguno, cualquier pieza que se compruebe defectuosa debido a la mano de obra o los materiales.

Segundo al quinto año

Amana Appliances reemplazará, sin cargo alguno, cualquier componente del sistema sellado (compresor, condensador, evaporador y tubería de conexión interna) y reparará cualquier recubrimiento del compartimiento de alimentos (excluyendo el recubrimiento de la puerta) que estén defectuosos debido a la mano de obra o los materiales.

Limitaciones de la garantía

- Comienza a partir de la fecha original de compra
- Excluye los cartuchos nuevos y de repuesto del filtro de agua y de aire (si está equipado con sistema de filtración). Los cartuchos originales y de repuesto están garantizados sólo por 30 días, solamente las piezas, contra defectos de material o mano de obra.
- El servicio debe realizarlo un técnico autorizado de Amana.
- Los daños debidos al envío y manejo no está cubierto bajo esta garantía.

La garantía queda anulada si

Las reparaciones son causadas por lo siguiente:

- Se borra de la placa el número de serie.
- El producto se usa para fines comerciales, de alquiler o renta.
- El producto tiene defectos o daños causados por accidente, alteración, conexión a un suministro eléctrico inadecuado, incendio, inundación, rayos u otra condición fuera del control de Amana.
- El producto se instaló o usó incorrectamente.

EN NINGÚN CASO AMANA APPLIANCES SE HARÁ RESPONSABLE DE DAÑOS EMERGENTES NI INCIDENTALES INCLUSO LA PÉRDIDA DE ALIMENTOS.

Esta garantía le otorga derechos legales específicos y usted podría tener otros que varían de un estado a otro. Por ejemplo, algunos estados no permiten la exclusión ni la limitación de los daños emergentes ni incidentales, de modo que esta exclusión podría no corresponder a su caso.

RESPONSABILIDAD DEL PROPIETARIO

- Proporcionar prueba de compra (recibo de compra).
- Proporcionar cuidado y mantenimiento normales. Reemplazar los artículos que deben reemplazarse para los cuales hay instrucciones en el manual del propietario.
- Facilitar el acceso al producto para darle servicio.
- Pagar los costos del servicio especial por los servicios realizados fuera de las horas normales de trabajo del técnico.
- Pagar por las visitas de servicio relacionadas con la instalación y el uso del producto.

Maytag ServicesSM Factory Service

1-800-628-5782 dentro de EE.UU.

Para comprar los accesorios o los repuestos no cubiertos por la garantía del producto:

Por favor tenga disponible el número de modelo y el número de serie y llame a nuestros especialistas en repuestos al 1-877-232-6771 en EE.UU. de Lunes a Viernes desde las 7:00 a.m. a las 7:00 p.m., Hora Central. Fuera de los E.E.U.U., entre en contacto con a su distribuidor local de la aplicación o parte la distribuidor.

Para obtener más información, comuníquese con:

Maytag ServicesSM

Attn: Amana CAIR[®] Center

P.O. Box 39

403 West 4th Street North

Newton, Iowa 50208-0039 EE.UU.

1-800-843-0304 dentro de EE.UU.

1-866-587-2002 ou Canada

www.amana.com

NOTA: Algunos sistemas de tratamiento de agua por osmosis inversa causan una baja de la presión del agua. La presión baja del agua puede afectar el sistema del distribuidor de agua y hielo produciendo cubos de hielo pequeños o huecos y flujo de agua lento del distribuidor. Los problemas de servicio relacionados con el sistema de tratamiento de agua por osmosis inversa del hogar no están cubiertos por la garantía.